

# ALESSI

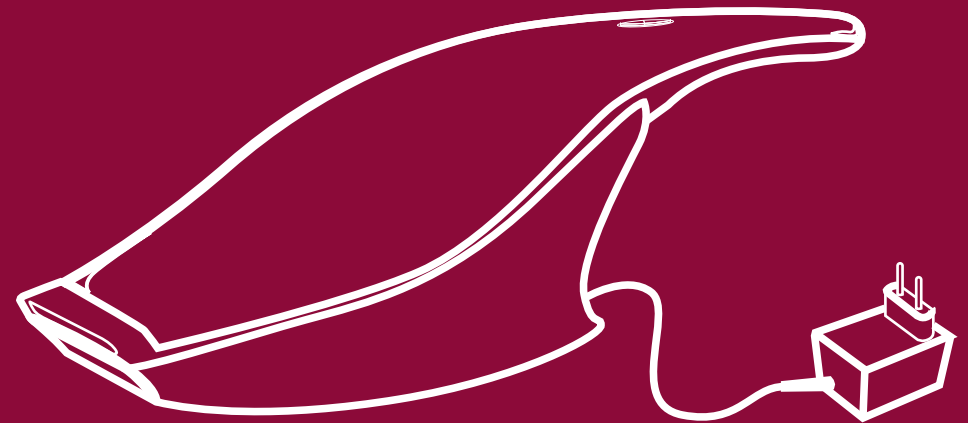

## ALESSI

Alessi s.p.a. 28887 Crusinallo (VB) Italia  
Tel. 0039 0323 868611 - Fax 0039 0323 641605  
[www.alessi.com](http://www.alessi.com) - E-mail: [sac.alessi@alessi.com](mailto:sac.alessi@alessi.com)

SG67  
design Stefano Giovannoni  
2004

SG67

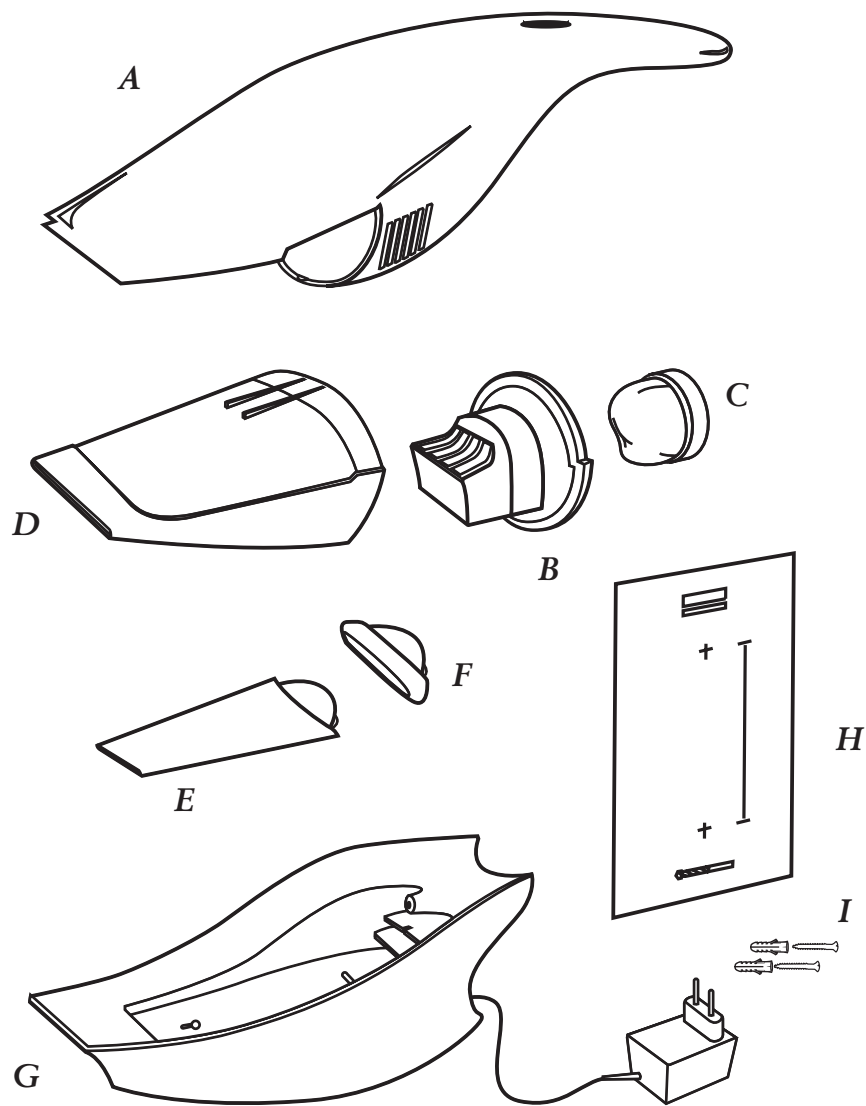

## IMPORTANT SAFEGUARDS

When using electrical appliances, basic safety precautions should always be followed to reduce the risk of fire, electric shock and /or injury to persons, including the following:

READ ALL INSTRUCTIONS BEFORE USING.

WARNING: To reduce the risk of fire, electric shock, or injury:

1. Do not use outdoors or on wet surfaces.
2. To protect against fire, electric shock and injury to persons do not immerse cord and plug in water or other liquid.
3. Do not allow to be used as a toy. Close supervision is necessary when any appliance is used by or near children.
4. Use only as described in this manual. Use only manufacturer's recommended attachments. The use of accessory attachments not recommended by the appliance manufacturer may result in fire, electric shock or personal injury.
5. Do not use with damaged cord or plug. If appliance is not working as it should, has been dropped, damaged, left outdoors, or dropped into water, return it to a service center.
6. Do not leave appliance when plugged in. Unplug from outlet when not in use and before servicing.
7. Use only the charger supplied by the manufacturer to recharge.
8. Do not let cord hang over edge of table or counter, or touch hot surfaces. Keep it away from heated surfaces.
9. Do not unplug by pulling on cord. To unplug, grasp the plug, not the cord.
10. Do not handle plug or appliance with wet hands.
11. Do not place on or near a hot gas burner or electric burner, or in a heated oven.
12. After unpacking the appliance, be sure to dispose carefully of the plastic bags so that children or the infirm cannot reach them.
13. Ensure that your mains supply voltage is the same as that marked on the voltage typeplate of your product.
14. Do not allow the mains lead to hang over the edge of the table or work surface, or anywhere it may be accidentally be caught or tripped over.
15. Use the mini vacuum cleaner only with delivered power base.
16. Do not put any object into openings. Do not use with any opening blocked; keep free of dust, lint, hair, and anything that may reduce air flow.
17. Keep hair, loose clothing, fingers, and all parts of body away from openings and moving parts.
18. Turn off all controls before unplugging.
19. Use extra care when cleaning on stairs.
20. Do not use to pick up flammable or combustible liquids, such as gasoline, or use in areas where they may be present.

21. Do not pick up anything that is burning or smoking such as cigarettes, matches, or hot ashes.
22. Do not use without dust bag and/or filters in place.

## **THIS PRODUCT IS FOR HOUSEHOLD USE ONLY**

### **SAVE THESE INSTRUCTIONS**

## **AVERTISSEMENTS DE SECURITE IMPORTANTES**

Lors de l'utilisation d'appareils électriques, toujours respecter des prescriptions de sécurité afin de minimiser les risques d'incendie, d'électrocution et/ou de blessure. En particulier:

AVANT TOUTE UTILISATION, LIRE TOUTES LES INSTRUCTIONS.

ATTENTION: Afin de minimiser les risques d'incendie, d'électrocution et/ou de blessure:

1. Ne pas utiliser l'appareil en plein air ou sur surfaces mouillées.
2. Pour éviter tout risque d'incendie, d'électrocution ou de blessure, ne pas plonger le cordon d'alimentation ou la fiche dans l'eau ni aucun autre liquide.
3. Cet appareil n'est pas un jouet. Une surveillance rigoureuse est nécessaire lors de l'utilisation de l'appareil par ou près d'enfants.
4. N'utiliser l'appareil que pour l'usage décrit dans cette notice. N'utiliser que des accessoires d'origine du fabricant. L'utilisation d'accessoires non recommandés par le fabricant de l'appareil peut être source d'incendie, d'électrocution ou de blessure.
5. Ne pas utiliser l'appareil en cas d'endommagement du cordon ou de la fiche. Si l'appareil ne travaille pas correctement parce qu'il est tombé, qu'il est endommagé, laissé en plein air ou tombé dans l'eau, il est impératif de le retourner au centre d'assistance.
6. Ne jamais abandonner l'appareil sans surveillance lorsqu'il est branché. Toujours le débrancher lorsqu'il n'est pas utilisé et avant tout entretien ou nettoyage.
7. Utiliser toujours le chargeur fourni par le fabricant pour la recharge de l'appareil.
8. Ne jamais laisser pendre le cordon d'alimentation du bord d'une table ou d'un plan de travail ni en contact avec une surface chaude. Le tenir loin des surfaces chauffantes.
9. Ne pas débrancher l'appareil en tirant sur le cordon. Pour le débrancher, saisir la fiche et non pas le cordon.
10. Ne pas toucher la fiche ou l'appareil avec les mains mouillées.
11. Ne pas placer l'appareil au-dessus ni près d'une plaque de cuisson à gaz ou électrique ni dans un four chaud.
12. Après déballage de l'appareil, veiller à ne jamais laisser les sachets en nylon à portée des enfants ou de personnes handicapées.
13. Contrôler que la tension du secteur corresponde à la tension indiquée sur le transformateur du mini-aspirateur.
14. Veiller à ce que le cordon d'alimentation de l'appareil ne pende pas du bord de la table, du plan de travail ou de toute autre surface, afin d'éviter tout accrochage ou chute.
15. N'utiliser le mini-aspirateur qu'avec la base de recharge fournie.
16. Ne placer aucun objet dans l'ouverture. Ne pas utiliser l'appareil lorsque l'ouverture est obstruée; veiller à supprimer les accumulations de poussière, peluches, cheveux et tout autre matériau pouvant entraver le passage de l'air.

17. Tenir les cheveux, les vêtements lâches, les doigts et toute autre partie du corps loin des ouvertures et des organes en mouvement.
18. Éteindre toutes les commandes avant de débrancher l'appareil.
19. Faire particulièrement attention lors du nettoyage d'escaliers.
20. Ne jamais aspirer de liquides inflammables ou combustibles (essence) et ne pas utiliser l'appareil dans des endroits où ils peuvent être présents.
21. Ne jamais aspirer de substances chaudes ou fumantes (cigarettes, allumettes, braises).
22. Ne pas utiliser l'appareil sans son sac à poussière et/ou filtre.

## CE PRODUIT EST EXCLUSIVEMENT DESTINÉ À UN USAGE DOMESTIQUE CONSERVER CES INSTRUCTIONS

SG67 W

Duster

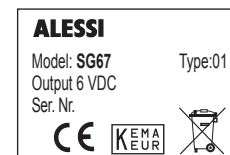

Power base

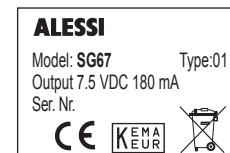

Battery charger

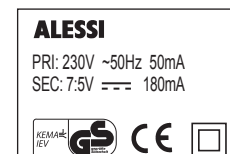

SG67 W/USA

Duster

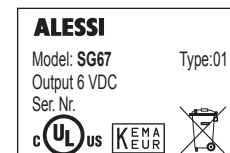

Power base

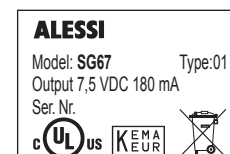

Battery charger

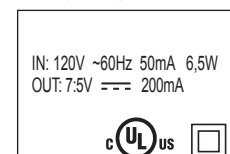

Italiano 6

English 11

Français 16

Deutsch 21

Español 26

Nederlands 31

Português 36

Svenska 41

Suomi 46

Dansk 51

Norsk 56

日本語 61

Ελληνικά 65

中文 70

Русский 74

## Italiano

Progettato da Stefano Giovannoni nel 2004, questo miniaspirapolvere è stato testato e certificato per garantire la sicurezza del consumatore.



### ATTENZIONE!

- Prima di utilizzare l'apparecchio, leggete e seguite attentamente le istruzioni per l'uso. Consultatele e conservatele per tutto il periodo di utilizzo del prodotto.
- Non disperdere la confezione nell'ambiente e tenete i sacchetti di plastica fuori dalla portata dei bambini.
- Non utilizzate il prodotto per scopi diversi da quelli previsti. Alessi declina ogni responsabilità per danni causati da un uso improprio.
- Non utilizzate una tensione elettrica diversa da quella indicata sul fondo del prodotto.
- Non usate adattatori o prolunghe che non rispettino le vigenti norme di sicurezza.
- Non usate una base caricabatterie diversa da quella contenuta nella confezione.
- Togliete la spina dalla presa di corrente senza tirare il filo.
- **TENETE IL PRODOTTO LONTANO DALLA PORTATA DEI BAMBINI.**
- Quando l'apparecchio è in funzione, non tenetelo vicino al viso.
- Non immergete il prodotto in acqua o in altri liquidi.
- Non posizionate la base caricabatterie all'aperto o vicino all'acqua.
- Non esponete il prodotto a temperature superiori a 40° C.

- **QUESTO PRODOTTO E' DESTINATO AL SOLO USO DOMESTICO.**
- Non aspirate sostanze calde (braci, sigarette, fiammiferi), nocive (solventi), infiammabili o esplosive (benzina, alcool), prodotti taglienti (vetro) corrosivi (acidi, detersivi).
- Spegnete sempre l'apparecchio prima di ogni operazione di manutenzione.
- Non utilizzate l'apparecchio senza filtro.
- Usate solo accessori e ricambi originali Alessi.
- In caso di malfunzionamento o danneggiamento dell'apparecchio, della base carica-batterie o del cavo, spegnete l'apparecchio, non usatelo e rivolgetevi al vostro rivenditore Alessi di fiducia.
- Rimuovete la batteria prima di procedere allo smaltimento dell'apparecchio.
- Prima di rimuovere la batteria, scollegate l'apparecchio dall'alimentazione di rete.
- Eliminate la batteria secondo le norme di smaltimento presenti nel vostro paese.
- **QUESTO PRODOTTO E' DESTINATO AL SOLO USO DOMESTICO.**
- Questo apparecchio non è destinato per l'utilizzo da parte di persone (inclusi bambini) con capacità fisiche, sensoriali o mentali ridotte o con mancanza di esperienza e conoscenza a meno che queste persone siano state istruite sull'uso dell'apparecchio o siano sotto la supervisione di una persona responsabile della loro sicurezza.
- **SORVEGLIARE I BAMBINI PER ASSICURARSI CHE NON GIOCHINO CON L'APPARECCHIO.**

## DESCRIZIONE DELL'APPARECCHIO

- A miniaspirapolvere
- B supporto per il filtro
- C filtro
- D contenitore
- E bocchetta per interstizi in materiale termoplastico
- F bocchetta aspira - liquidi in gomma
- G base caricabatterie
- H adesivo - guida
- I viti con tasselli

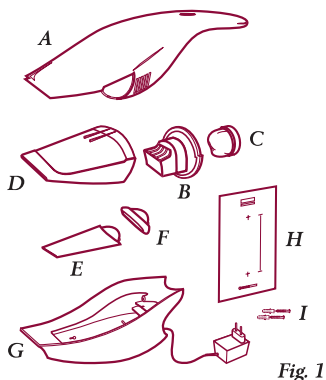

### L'apparecchio possiede due tasti per l'accensione:

- il tasto anteriore "Pulse Mode" deve rimanere premuto per accendere l'apparecchio. Quando lasciate andare il tasto, l'apparecchio si spegne. Questo tasto vi permette di aspirare con più potenza;
- il tasto posteriore "Continuous Mode" deve essere premuto una volta per accendere l'apparecchio. Se premete nuovamente il tasto, l'apparecchio si spegne. (fig.2)

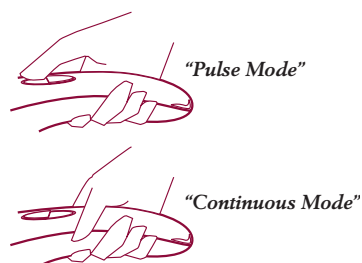

Fig. 2

## PRIMA DEL PRIMO UTILIZZO

- Dopo aver tolto il prodotto dall'imballaggio, controllate che sia integro in ogni sua parte.

### Come fissare la base caricabatterie a parete

- Scegliete dove posizionare la base caricabatterie.
- Controllate che la lunghezza del cavo sia sufficiente a raggiungere la presa di corrente.
- Arrotolate il cavo eventualmente in eccesso attorno all'avvolgicavo posto sotto la base caricabatterie. Fate passare il cavo nella scanalatura. (fig. 3)



Fig. 3

- Attaccate l'adesivo-guida alla parete e con un trapano e una punta per muro da 5 mm di diametro, forate la parete nei punti segnati sull'adesivo. (fig. 4)

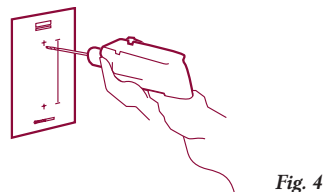

Fig. 4

- Inserite i tasselli nel muro e fissate la base caricabatterie con le viti. (fig. 5)

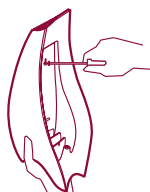

Fig. 5

### Come caricare l'apparecchio

- Inserite l'apparecchio con il bocchettone verso l'alto nella base

caricabatterie e collegate la spina alla presa di corrente.

- Se l'apparecchio è posizionato correttamente, la spia attorno ai pulsanti diventa rossa. (fig. 6)

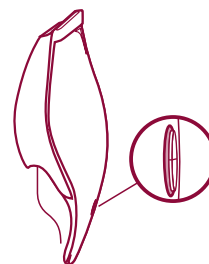

Fig. 6



### ATTENZIONE!

La spia indica che l'apparecchio è in carica, ma non si spegnerà quando l'apparecchio sarà completamente carico.

- Lasciate sotto carica l'apparecchio per circa 12 - 15 ore.
- Quando l'apparecchio è completamente carico, la sua autonomia è di circa 8 - 10 minuti.



### ATTENZIONE!

Potete lasciare il Miniaspirapolvere sempre sotto carica: l'apparecchio si scalderà leggermente, ma questo è un fenomeno del tutto normale.

Tuttavia, se non utilizzate il prodotto per lunghi periodi, vi consigliamo di disinserire la base caricabatterie.

## Come usare il Miniaspirapolvere

- L'apparecchio così come lo trovate nella confezione è predisposto per aspirare polvere o materiali solidi da ampie superfici.
- Per aspirare polvere e materiali solidi negli interstizi difficili da raggiungere, inserite la bocchetta aspirante E. (fig. 7)

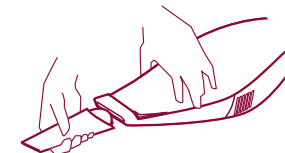

Fig. 7

- Non aspirate contemporaneamente materiali solidi e liquidi: pulite serbatoio e filtro dalla polvere e dai materiali solidi prima di aspirare liquidi e viceversa (vedere "Come prendersi cura del Miniaspirapolvere").
- Per aspirare liquidi, inserite la bocchetta aspirante F. (fig. 8)



Fig. 8

- Controllate frequentemente il livello del liquido nel serbatoio: l'apposita finestra sul fondo del serbatoio vi mostra quanto liquido è stato aspirato. Tenete l'apparecchio in verticale, con il bocchettone verso il basso. (fig. 9)

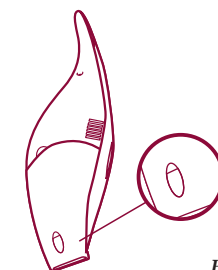

Fig. 9

- Quando il liquido raggiunge il livello massimo di capacità, il serbatoio deve essere svuotato (vedere "Come prendersi cura del Miniaspirapolvere").
- Non inclinate mai l'apparecchio verso l'alto per evitare che il liquido fuoriesca.
- Quando aspirate liquidi, è **SEMPRE** necessario svuotare il serbatoio e asciugare il filtro dopo ogni utilizzo.



### ATTENZIONE!

- Non aspirate sostanze calde (braci, sigarette, fiammiferi), nocive (solventi), infiammabili o esplosive (benzina, alcool), prodotti taglienti (vetro) corrosivi (acidi, detersivi).
- Se avete aspirato liquidi, svuotate **SEMPRE** il serbatoio e asciugare il filtro prima di inserire l'apparecchio nella base caricabatterie.

#### Come prendersi cura del Miniaspirapolvere

- Spegnete sempre l'apparecchio prima di ogni operazione di manutenzione.
- Ricordatevi che una manutenzione frequente migliora le prestazioni funzionali dell'apparecchio.

#### Come pulire il contenitore ed il filtro

- Premete il tasto sul fondo dell'apparecchio e togliete il contenitore. (fig. 10)



Fig. 10

- Svuotate il contenitore e lavatelo con acqua e un detergente che non contenga sostanze abrasive. Asciugate accuratamente con un panno morbido.
- Sfilate il filtro. (fig. 11)

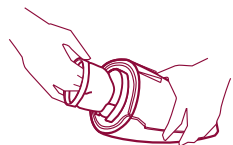

Fig. 11

- Sfilate il supporto del filtro. (fig. 12)



Fig. 12

- Lavate il filtro con acqua e un detergente che non contenga sostanze abrasive. Fate asciugare completamente il filtro prima di reinserirlo.
- Inserite il supporto nel contenitore ed il filtro nel supporto.
- Rimettete il contenitore, inserendo il bocchettone nella scanalatura e spingendo verso il basso, fino al "click". (fig. 13)



Fig. 13

#### Come pulire la superficie esterna dell'apparecchio

- Passate un panno umido e asciugate accuratamente con un panno morbido.

#### Come pulire le bocchette aspiranti

- Lavate le bocchette aspiranti con acqua e un detergente che non contenga sostanze abrasive.

- Asciugate accuratamente con un panno morbido.
- Quando non le usate, posizionatele nel vano all'interno della base caricabatterie. (fig. 14)

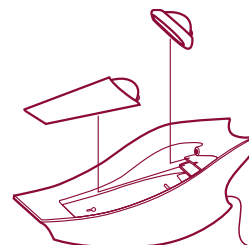

Fig. 14

### IN CASO DI MALFUNZIONAMENTO

#### D. L'apparecchio:

- non aspira,
- si surriscalda eccessivamente,
- emette un rumore strano.

#### R. Spegnete l'apparecchio e controllate che:

- il serbatoio non sia pieno;
- il filtro sia pulito;
- il serbatoio o il filtro siano inseriti correttamente;
- la bocchetta non sia ostruita.

Per qualsiasi altro problema, contattate il centro assistenza Alessi o rivolgetevi al vostro rivenditore Alessi di fiducia.

### RICAMBI

In caso di usura, smarrimento o danneggiamento, potete acquistare presso il vostro rivenditore Alessi di fiducia i seguenti pezzi:

- C filtro
- D contenitore
- E bocchetta per liquidi
- F bocchetta per interstizi
- G base caricabatterie

## English

Designed by Stefano Giovannoni in 2004, this mini vacuum cleaner has been tested and certified to guarantee the safety of the consumer.



### WARNING!

- Before using the appliance, carefully read and follow the directions. Consult and keep them on hand for the entire time of use.
- Dispose of the packaging properly and keep the plastic bags out of reach of children.
- Do not use the products for purposes other than those intended. Alessi declines all responsibility for damage caused by improper use.
- Do not connect to a voltage different from the rating indicated on the bottom of the appliance.
- Do not use adaptors or extension leads that do not comply with the safety regulations in force.
- Do not use a battery-charger base different from the one contained in the package.
- Do not pull the cord to unplug the appliance.
- **KEEP THE APPLIANCE OUT OF REACH OF CHILDREN.**
- When using the appliance, keep away from face.
- Do not immerse the appliance in water or other liquids.
- Do not place the battery-charger base in the open or near water.
- Do not expose the appliance to temperatures greater than 40° C.

- **THIS PRODUCT IS FOR DOMESTIC USE ONLY.**
- Do not vacuum substances or products that are hot (embers, cigarettes, matches), toxic (solvents), flammable or explosive (petrol, alcohol), sharp (glass) or corrosive (acids, detergents).
- Always disconnect the appliance before performing maintenance.
- Do not use the appliance without a filter.
- Use only original Alessi accessories and spare parts.
- In case of malfunction or damage to the appliance, battery-charger base or cord, disconnect the appliance, do not use it and contact the authorised Alessi dealer nearest you.
- The battery must be removed from the appliance before it is scrapped.
- The appliance must be disconnected from the supply mains when removing the battery.
- Dispose of battery in conformity to your country's waste disposal laws.
- **THIS PRODUCT IS FOR HOUSEHOLD USE ONLY.**
- This appliance is not intended for use by persons (including children) with reduced physical, sensory or mental capabilities, or lack of experience and knowledge, unless they have been given supervision or instruction concerning use of the appliance by a person responsible for their safety.
- **CHILDREN SHOULD BE SUPERVISED TO ENSURE THAT THEY DO NOT PLAY WITH THE APPLIANCE.**

### APPLIANCE DESCRIPTION

- A mini vacuum cleaner
- B filter holder
- C filter
- D container/tank
- E thermoplastic accessory for narrow spaces
- F rubber accessory for vacuuming liquids
- G battery-charger base
- H adhesive guide
- I screws with anchors

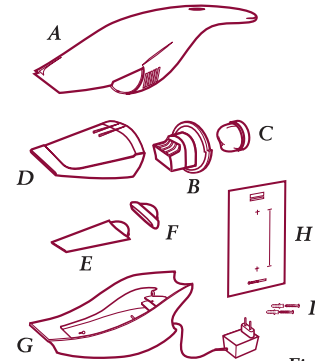

Fig. 1

#### The appliance features two push buttons for turning it on:

- the one located on the front labeled "Pulse Mode" must be kept pressed to turn on the appliance. When the push button is released, the appliance will turn off. This push button enables greater vacuuming power;
- "Continuous Mode" must be pressed once to turn on the appliance. Press the push button again to turn it off. (Fig. 2)



Fig. 2



### BEFORE USING THE APPLIANCE FOR THE FIRST TIME

- After having removed the appliance from the package, make sure that it has not been subject to damage in any way.

#### How to fix the battery-charger base to the wall

- Choose where you wish to position the battery charger.
- Make sure that the length of the cord is enough to reach the outlet.
- Wind any excess cord around the cord winder underneath the battery-charger base. Pass the cord through the groove. (fig. 3)



Fig. 3

- Apply the adhesive guide to the wall and, with a 5 mm-diameter wall drill, make the holes marked on the adhesive. (fig. 4)

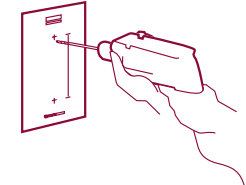

Fig. 4

- Insert the anchors in the wall and secure the battery-charger base with the screws. (fig. 5)

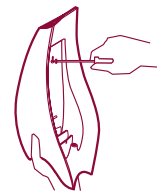

Fig. 5

#### How to charge the appliance

- Insert the appliance in the battery-charger base with the opening facing upward and connect to the socket.
- If the appliance is positioned correctly, the light around the push buttons will turn red. (fig. 6)



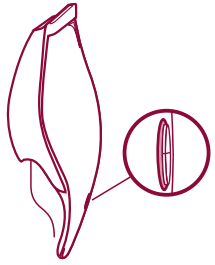

Fig. 6



**WARNING!**

The light indicates that the appliance is being charged, but it will not go off when charging is complete.

- Charge the appliance for approximately 12 - 15 hours.
- When the appliance is completely charged, its autonomy is about 8 - 10 minutes.



**WARNING!**

You can leave the mini vacuum cleaner in the charger: the appliance will heat up slightly, but this is absolutely normal. However, if you do not use the product for long periods of time, we recommend that you remove it from the battery-charger base.

**How to use the mini vacuum cleaner**

- The appliance as you find it in the package is made to vacuum dust or solid materials from broad surfaces.
- For vacuuming dust and solid

materials in narrow spaces, use vacuuming accessory E. (fig. 7)

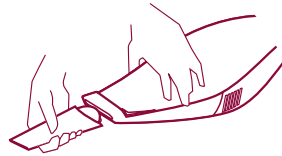

Fig. 7

- Do not vacuum solid material and liquids at the same time: first remove all dust and solid materials from the container/tank and filter and vice versa (see How to care for the Mini Vacuum Cleaner”).
- To vacuum liquids, use vacuuming accessory F. (fig. 8)



Fig. 8

- Check the level of liquid in the tank often: the inspection window located on the bottom of the tank lets you see how much liquid has been vacuumed. Keep the appliance vertical, with the opening facing downward. (fig.9)

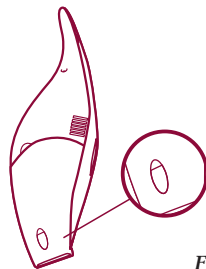

Fig. 9

- Once the liquid has reached the maximum capacity level, empty the tank (see “How to care for the Mini Vacuum Cleaner”).
- Never tilt the appliance upwards so as to avoid spilling the liquid.
- **ALWAYS** empty the tank and dry the filter after each use.



**WARNING!**

- Do not vacuum substances or products that are hot (embers, cigarettes, matches), toxic (solvents), flammable or explosive (petrol, alcohol), sharp (glass) or corrosive (acids, detergents).
- If you have vacuumed liquids, **ALWAYS** empty the tank and dry the filter before placing the appliance in the battery-charger base.

**How to care for the Mini Vacuum Cleaner**

- Always disconnect the appliance before performing maintenance.
- Remember that frequent maintenance improves the functional performance of the appliance.

**How to clean the container/tank and filter**

- Press the push button located on the bottom of the appliance and remove the container/tank. (fig. 10)



Fig. 10

- Empty the container/tank and wash it with water and a detergent that does not contain abrasive substances. Carefully dry them with a soft cloth.
- Remove the filter. (fig. 11)

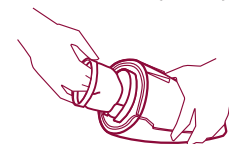

Fig. 11

- Remove the filter holder. (fig.12)

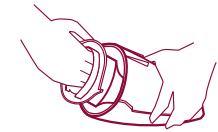

Fig. 12

- Wash the filter with water and a detergent that does not contain abrasive substances. Dry the filter completely before repositioning it.
- Insert the holder in the container/tank and the filter in the holder.
- Reposition the container/tank by placing it in the groove and pressing it, until you hear the “click”. (fig. 13)

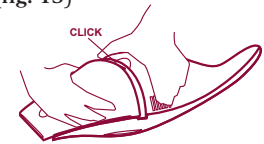

Fig. 13

**How to clean the outer surface of the appliance**

- Use a damp cloth and carefully dry with a soft cloth.

**How to clean the vacuum accessories**

- Wash the accessories with water and a detergent that does not contain abrasive substances. Carefully dry them with a soft cloth.
- When not being used, place them in the compartment in the battery-charger base. (fig. 14)

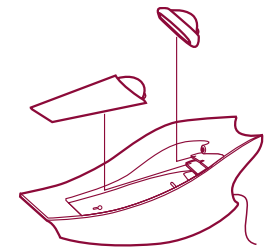

Fig. 14

**IN CASE OF MALFUNCTION**

**Q. The appliance:**

- does not vacuum,
- overheats excessively,

- emits a strange noise.

**A. Turn off the appliance and check if the:**

- container/tank is full;
- filter is clean;
- tank and filter are positioned correctly;
- opening is clogged.

For any other problem, contact either the Alessi service centre or the Alessi dealer nearest you.

**SPARE PARTS**

In case of wear, loss or damage, you can purchase the following parts at the Alessi dealer nearest you:

- C filter
- D container/tank
- E accessory for liquids
- F accessory for narrow spaces
- G battery-charger base

**Français**

Dessiné par Stefano Giovannoni en 2004, ce mini-aspirateur a été testé et certifié pour garantir la sécurité du consommateur.



**ATTENTION!**

- Avant toute utilisation de l'appareil, lisez et suivez scrupuleusement le mode d'emploi. Consultez-les et conservez-les pendant toute la durée de vie de l'appareil.
- Ne jetez pas l'emballage dans la nature et ne laissez pas les sachets en nylon à portée des enfants.
- N'utilisez le produit que pour l'usage pour lequel il a été conçu. Alessi décline toute responsabilité pour les dommages découlant d'un usage impropre.
- N'utilisez pas une tension électrique différente de celle indiquée sur le fond du produit.
- N'utilisez pas d'adaptateurs ni de rallonges ne respectant pas les normes de sécurité en vigueur.
- N'utilisez pas de base de recharge des batteries différente de celle contenue dans l'emballage.
- Ne débranchez jamais l'appareil en tirant sur le fil.
- **TENEZ LE PRODUIT HORS DE PORTÉE DES ENFANTS.**
- Lorsque l'appareil fonctionne, ne l'approchez jamais du visage.
- Ne plongez jamais le produit dans l'eau ni aucun autre liquide.
- N'installez pas la base de recharge des batteries en plein air ni près d'un point d'eau.
- N'exposez jamais le produit à une température supérieure à 40° C.

- **CE PRODUIT A ÉTÉ CONÇU POUR UN USAGE EXCLUSIVEMENT DOMESTIQUE.**
- N'aspirez jamais de substances chaudes (braises, cigarettes, allumettes), nocives (solvants), inflammables ou explosives (essence, alcool), de produits coupants (verre) corrosifs (acides, détergents).
- Avant toute opération d'entretien, éteignez toujours l'appareil.
- N'utilisez jamais l'appareil sans filtre.
- Utilisez exclusivement des pièces détachées et des accessoires d'origine Alessi.
- En cas de dysfonctionnement ou d'endommagement de l'appareil, de la base de recharge des batteries ou du cordon, éteignez l'appareil, ne l'utilisez pas et adressez-vous à votre point de vente Alessi agréé.
- Avant la mise au rebut de l'appareil, déposer la batterie.
- Avant de déposer la batterie, débrancher l'appareil de l'alimentation secteur.
- Débarassez-vous de la pile en respectant la réglementation de traitement des déchets en vigueur dans votre pays.
- **CE PRODUIT EST DESTINÉ EXCLUSIVEMENT À UN USAGE DOMESTIQUE.**
- Cet appareil ne doit pas être utilisé par des personnes (enfants compris) atteintes d'un handicap physique, sensoriel ou mental ou ne possédant pas l'expérience et les connaissances voulues, à moins de leur en expliquer le fonctionnement. Dans ce cas, une personne responsable de leur sécurité doit les assister lors de l'utilisation.
- **VEILLER À CE QUE LES ENFANTS NE PUISSENT JOUER AVEC L'APPAREIL.**

## DESCRIPTION DE L'APPAREIL

- A mini-aspirateur
- B support du filtre
- C filtre
- D collecteur
- E suceur en matériau thermoplastique pour interstices
- F suceur d'aspiration des liquides en caoutchouc
- G base de recharge des batteries
- H Plan perçage adhésif
- I vis et chevilles

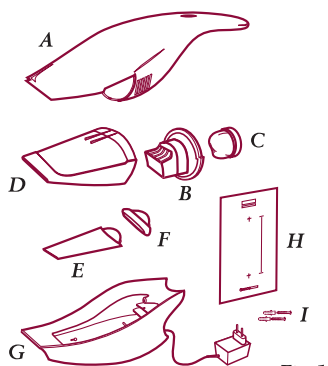

Fig. 1

### L'appareil est muni de deux boutons de mise en marche:

- Le bouton avant "Pulse Mode" qui doit être maintenu enfoncé pour allumer l'appareil. Si vous relâchez le bouton, l'appareil s'arrête. Ce bouton permet une aspiration plus puissante.
- Le bouton arrière "Continuous Mode" qui doit être enfoncé une fois pour allumer l'appareil. Une deuxième pression du bouton éteint l'appareil. (Fig. 2)



"Pulse Mode"



"Continuous Mode"

Fig. 2

## AVANT TOUTE UTILISATION

- Après avoir retiré le produit de son emballage, contrôlez qu'il soit complet et en parfait état.

### Fixation de la base de recharge au mur

- Choisissez d'abord l'endroit où positionner le mini-aspirateur.
- Contrôlez que la longueur du cordon soit suffisante pour arriver à la prise de courant.
- Si le cordon est trop long, vous pouvez l'enrouler sur l'enrouleur prévu sous la base du chargeur de batterie. Faites passer le cordon dans la gorge. (fig. 3)



Fig. 3

- Collez le plan de perçage sur le mur et, à l'aide d'une perceuse avec mèche béton de 5 mm, percez aux points indiqués sur le gabarit. (fig. 4)

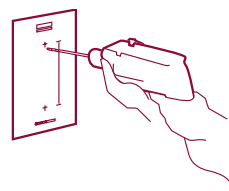

Fig. 4

- Introduisez les chevilles dans le mur et fixez la base du chargeur de batteries à l'aide des vis. (fig. 5)

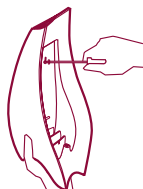

Fig. 5

### Recharge de l'appareil

- Placez l'appareil dans la base avec le suceur vers le haut et branchez la fiche dans la prise.
- Si l'appareil est correctement placé, le voyant autour des bou-

tons devient rouge. (fig. 6)

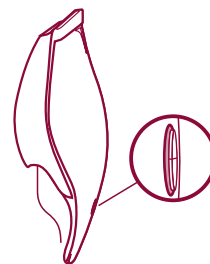

Fig. 6



**ATTENTION!**

Le témoin indique que l'appareil est en charge mais il reste allumé même quand l'appareil est complètement chargé.

- Laissez l'appareil en charge pendant environ 12 - 15 heures.
- Lorsqu'il est complètement chargé, il dispose d'une autonomie d'environ 8 - 10 minutes.



**ATTENTION!**

Vous pouvez laisser l'appareil constamment en charge. Il chauffera légèrement mais il s'agit d'un phénomène normal. Cependant, si vous n'utilisez pas le produit pendant une période prolongée nous vous conseillons de le retirer de la base.

### Mode d'emploi du mini-aspirateur

- Tel qu'il se trouve dans son emballage, l'appareil est prévu pour aspirer poussière ou débris solides sur surfaces planes.

- Pour aspirer de la poussière ou des débris solides dans les interstices difficiles d'accès, utilisez le suceur E. (fig. 7)

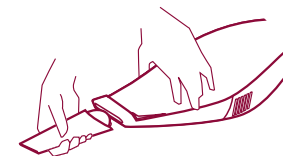

Fig. 7

- N'aspirez pas simultanément de débris solides et des liquides: retirez poussière et débris solides du collecteur et du filtre avant d'aspirer des liquides et vice-versa (voir le paragraphe "Entretien du mini-aspirateur").
- Pour aspirer des liquides, utilisez le suceur F. (fig. 8)

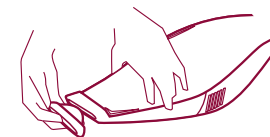

Fig. 8

- Contrôlez fréquemment le niveau de liquide dans le collecteur: le regard situé sur sa partie inférieure vous indiquera le niveau. Tenir l'appareil à la verticale avec le suceur vers le bas. (fig. 9)

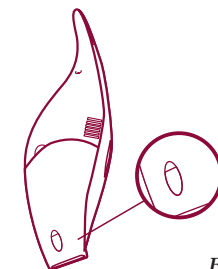

Fig. 9

- Lorsque le liquide atteint le niveau maximum, le collecteur doit être vidé (voir le paragraphe "Entretien du mini-aspirateur").
- N'inclinez jamais l'appareil vers le haut pour éviter les fuites de liquide.
- Lorsque vous aspirez des liquides, il est **IMPÉRATIF** de vider le collecteur et de sécher le filtre après chaque utilisation.



### ATTENTION!

- N'aspirez jamais de substances chaudes (braises, cigarettes, allumettes), nocives (solvants), inflammables ou explosives (essence, alcool), de produits coupants (verre) corrosifs (acides, détergents).
- Après avoir aspiré des liquides, videz TOUJOURS le collecteur et séchez le filtre avant de replacer l'appareil dans la base.

#### Entretien du mini-aspirateur

- Avant toute opération d'entretien, commencez par éteindre l'appareil.
- N'oubliez pas qu'un entretien régulier et fréquent améliore les performances de l'appareil.

#### Nettoyage du collecteur et du filtre

- Appuyez sur le bouton sur la base de l'appareil et retirez le collecteur. (fig. 10)



Fig. 10

- Videz le collecteur et lavez-le à l'eau à l'aide d'un détergent dépourvu de substances abrasives. Séchez soigneusement avec un chiffon doux.
- Retirez le filtre. (fig. 11)

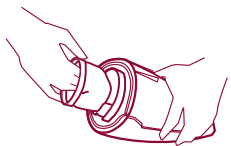

Fig. 11

- Retirez le support du filtre. (fig.12)



Fig. 12

- Lavez le filtre sous l'eau avec un produit détergent dépourvu de substances abrasives. Laissez sécher le filtre complètement avant de le replacer dans l'appareil.
- Placez le support dans le collecteur et le filtre dans le support.
- Remplacez le collecteur en engageant le suceur dans la gorge et en poussant vers le bas jusqu'à entendre le déclic. (fig. 13)



Fig. 13

#### Nettoyage de l'extérieur de l'appareil

- Passez un chiffon humide et séchez soigneusement avec un chiffon doux.

#### Nettoyage des suceurs

- Lavez-les sous l'eau à l'aide d'un produit détergent dépourvu de substances abrasives. Séchez soigneusement à l'aide d'un chiffon doux.
- Lorsque vous ne les utilisez pas, rangez-les dans le logement prévu dans le chargeur. (fig. 14)

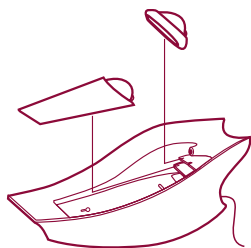

Fig. 14

### EN CAS DE DYSFONCTIONNEMENT

#### D. L'appareil:

- N'aspire pas.
- Chauffe excessivement.
- Émet un bruit étrange.

#### R. Éteignez l'appareil et vérifiez que:

- Le collecteur ne soit pas plein.
- Le filtre soit propre.
- Le collecteur ou le filtre soient correctement positionnés.
- Le suceur ne soit pas obstrué.

Pour tout autre problème, contactez le service après-vente Alessi ou adressez-vous à votre point de vente Alessi agréé.

#### PIÈCES DE RECHANGE

En cas d'usure, de perte ou d'endommagement, vous pourrez trouver les pièces ci-dessous auprès de votre point de vente Alessi agréé:

- C filtre
- D collecteur
- E suceur à liquides
- F suceur pour interstices
- G base de recharge des batteries

## Deutsch

Dieser Kleinstaubsauger, der 2004 von Stefano Giovannoni entworfen wurde, wurde zur Gewährleistung der Sicherheit des Verbrauchers getestet und zertifiziert.



### ACHTUNG!

- Lesen Sie vor Benutzung des Gerätes die Gebrauchsanleitung durch. Die Gebrauchsanleitung ist über den gesamten Nutzungszeitraum des Produktes aufzubewahren und bei Bedarf zu konsultieren.
- Werfen Sie die Verpackung in die dafür vorgesehenen Behälter und bewahren Sie die Plastiktüten für Kinder unzugänglich auf.
- Verwenden Sie das Produkt nur für die vorgesehenen Zwecke.
- Alessi übernimmt keine Haftung für Schäden durch unsachgemäßen Gebrauch.
- Verwenden Sie nur die am Produktboden angegebene Anschlussspannung.
- Verwenden Sie nur Adapter oder Verlängerungen, die den geltenden Sicherheitsvorschriften entsprechen.
- Verwenden Sie nur die beige packte Akkuladestation.
- Ziehen Sie den Netzstecker nicht am Netzkabel aus der Steckdose.
- BEWAHREN SIE DAS PRODUKT FÜR KINDER UNZUGÄNGLICH AUF.
- Bringen Sie das eingeschaltete Gerät nicht in die Nähe des Gesichts.
- Tauchen Sie das Produkt nicht in Wasser oder andere Flüssigkeiten.
- Montieren Sie die Akkuladestation nicht im Freien oder in der Nähe von Wasser.

- Setzen Sie das Produkt keinen Temperaturen über 40 °C aus.
- **DIESES PRODUKT IST NUR FÜR DEN GEBRAUCH IM HAUSHALT BESTIMMT.**
- Saugen Sie keine heißen (Glut, Zigaretten, Streichhölzer), schädlichen (Lösemittel) feuergefährlichen oder explosionsfähigen (Benzin, Alkohol) und ätzenden Materialien (Säuren, Waschmittel) sowie schneidenden Gegenstände (Glas) auf.
- Schalten Sie das Gerät vor jeder Instandhaltungsmaßnahme aus.
- Verwenden Sie das Gerät nicht ohne Filter.
- Verwenden Sie nur Original-Zubehör und -Ersatzteile von Alessi.
- Bei Betriebsstörungen oder Beschädigung des Gerätes, der Akkuladestation oder des Netzkabels ist das Gerät auszuschalten und darf es nicht benutzt werden. Wenden Sie sich an Ihren Alessi Händler.
- Von Entsorgung des Gerätes die Batterie entfernen.
- Vor Entfernung der Batterie den Netzstecker ziehen.
- Die entladenen Batterien sind nach den in Ihrem Land geltenden Vorschriften zu entsorgen.
- **DIESES ERZEUGNIS IST NUR FÜR DEN GEBRAUCH IM HAUSHALT BESTIMMT.**
- Dieses Gerät ist nicht für den Gebrauch durch Personen (Kinder inbegriffen) mit beschränkter körperlicher, sensorischer oder geistiger Fähigkeiten oder mit fehlender Erfahrung und Kenntnis bestimmt, sofern diese Personen nicht über den Gebrauch des Gerätes belehrt wurden oder sich unter der Aufsicht einer für ihre Sicherheit verantwortlichen Person befinden.
- **SICHERSTELLEN, DASS KINDER NICHT MIT DEM GERÄT SPIELEN.**

## BESCHREIBUNG DES GERÄTES

- A Kleinstaubsauger
- B Filterhalterung
- C Filter
- D Saugbehälter
- E Fugendüse aus Thermoplast
- F Flüssigkeitssaugdüse aus Gummi
- G Akkuladestation
- H Klebführung
- I Schrauben mit Dübeln

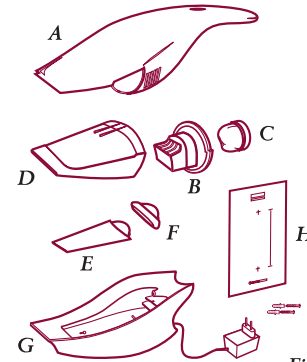

Fig. 1

### Das Gerät verfügt über zwei Tasten für die Einschaltung:

- Die vordere Taste "Pulse Mode" ist zur Einschaltung des Gerätes niederzudrücken. Bei Loslassen der Taste schaltet sich das Gerät aus. Mit dieser Taste wird das Gerät mit einer stärkeren Saugleistung betrieben.
- Die hintere Taste "Continuous Mode" ist einmal zu drücken, um das Gerät einzuschalten. Bei erneuter Betätigung der Taste wird das Gerät ausgeschaltet.



Fig. 2



## VOR DER ERSTMALIGEN BENUTZUNG

- Überprüfen Sie nach Entfernung der Verpackung, dass das Produkt vollkommen unversehrt ist.

### Befestigung der Akkuladestation an der Wand

- Wählen Sie den Ort für die Anbringung der Akkuladestation.
- Kontrollieren Sie, dass das Kabel bis zur Steckdose reicht.
- Rollen Sie das eventuell überschüssige Kabel um den Kabelaufroller an der Unterseite der Akkuladestation auf. Lassen Sie das Kabel durch die Schlitzöffnung laufen. (fig. 3)



Fig. 3

- Bringen Sie die Klebführung an der Wand an und bringen Sie mit einem Bohrergerät, Bohrer-Durchm. 5 mm, an den auf der Klebführung gekennzeichneten Punkten Bohrlöcher in die Wand. (fig. 4)

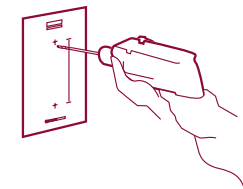

Fig. 4

- Führen Sie die Dübel in die Wand ein und befestigen Sie die Akkuladestation mit den Schrauben. (fig. 5)



Fig. 5

### Laden des Gerätes

- Das Gerät mit nach oben gerichteter Saugmündung in die Akkuladestation einsetzen und den Netzstecker anschließen.
- Wenn das Gerät richtig positioniert ist, leuchtet die Kontrollleuchte in der Tasteneinfassung rot auf. (fig. 6)

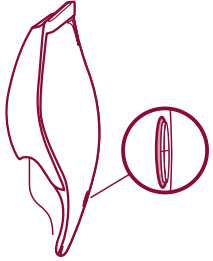

Fig. 6



### ACHTUNG!

Die Kontrollleuchte zeigt an, dass das Gerät geladen wird, und bleibt auch nach vollständiger Ladung des Gerätes weiterhin eingeschaltet.

- Lassen Sie das Gerät ungefähr 12 - 15 Stunden aufladen.
- Wenn das Gerät vollständig geladen ist, beträgt seine Autonomie ungefähr 8 - 10 Minuten.



### ACHTUNG!

Sie können den Kleinstaubsauger stets in der Akkuladestation lassen. Der Ladevorgang führt zu einer leichten Erwärmung des Gerätes, was eine normale Erscheinung ist. Wenn Sie das Gerät allerdings über längere Zeit nicht benutzen sollten, empfehlen wir die Abschaltung der Akkuladestation.

### Benutzung des Kleinstaubsaugers

- Das in der Verpackung enthaltene Gerät ist für das Saugen von Staub und festen Materialien auf großen Flächen bestimmt.
- Zum Saugen von Staub und festen Materialien in Fugen ist die Saugdüse E aufzusetzen. (fig. 7)

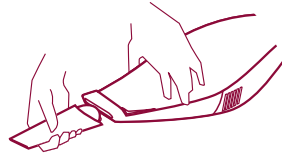

Fig. 7

- Saugen Sie keine festen Materialien und Flüssigkeiten gleichzeitig auf. Entfernen Sie vor dem Aufsaugen von Flüssigkeit den Staub und das feste Material aus dem Schmutzbehälter und dem Filter und umgekehrt (siehe "Pflege des Kleinstaubsaugers").
- Setzen Sie zum Aufsaugen von Flüssigkeit die Saugdüse F auf. (fig. 8)



Fig. 8

- Kontrollieren Sie häufig den Flüssigkeitsstand im Saugbehälter. Das Kontrollfenster am Behälterboden gibt Ihnen die aufgesaugte Flüssigkeitsmenge an. Halten Sie zur Kontrolle das Gerät senkrecht mit nach unten gerichtetem Kontrollfenster. (fig. 9)

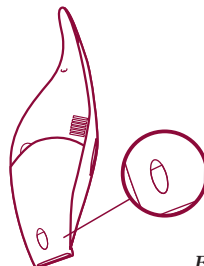

Fig. 9

- Wenn die Flüssigkeit den maximalen Füllstand erreicht, muss der

Saugbehälter entleert werden (siehe "Pflege des Kleinstaubsaugers").

- Schwenken Sie das Gerät niemals nach oben, damit keine Flüssigkeit austritt.
- Beim Aufsaugen von Flüssigkeit, ist nach jeder Benutzung STETS der Saugbehälter zu entleeren und der Filter zu trocknen.



### ACHTUNG!

- Saugen Sie keine heißen (Glut, Zigaretten, Streichhölzer), schädlichen (Lösemittel) feuergefährlichen oder explosionsfähigen (Benzin, Alkohol) und ätzenden Materialien (Säuren, Waschmittel) sowie schneidenden Gegenstände (Glas) auf.
- Wenn Sie Flüssigkeiten aufgesaugt haben, ist vor Einsatz des Gerätes in die Akkuladestation stets der Saugbehälter zu entleeren und der Filter zu trocknen.

### Pflege des Kleinstaubsaugers

- Schalten Sie das Gerät vor jeder Instandhaltungsmaßnahme aus.
- Wir verweisen darauf, dass ein guter Pflegezustand die Funktionsfähigkeit des Gerätes verbessert.

### Reinigung des Saugbehälters und Filters

- Drücken Sie die Taste an der Geräteunterseite und entfernen Sie den Saugbehälter. (fig. 10)



Fig. 10

- Entleeren Sie den Behälter und reinigen Sie ihn mit Wasser und einem scheuermittelfreien Reinigungsmittel. Trocknen Sie ihn gründlich mit einem weichen Tuch ab.
- Nehmen Sie den Filter heraus. (fig. 11)

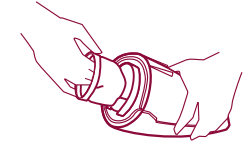

Fig. 11

- Nehmen Sie die Filterhalterung heraus. (fig. 12)

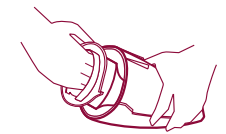

Fig. 12

- Reinigen Sie den Filter mit Wasser und einem scheuermittelfreien Reinigungsmittel. Lassen Sie den Filter vollständig trocknen, bevor Sie ihn erneut einsetzen.
- Setzen Sie die Halterung in den Saugbehälter und den Filter in die Halterung ein.
- Setzen Sie den Saugbehälter ein, indem Sie die Mündung in die Führungsnut einführen und nach unten drücken, bis ein "Klickgeräusch" vernehmbar ist. (fig. 13)

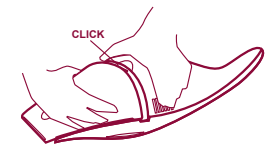

Fig. 13

### Äußere Reinigung des Gerätes

- Reinigen Sie das Gerät mit einem feuchten Lappen und trocknen Sie es sorgfältig mit einem weichen Tuch ab.

### Reinigung der Saugdüsen

- Reinigen Sie die Saugdüsen mit Wasser und einem scheuermittel-

freien Reinigungsmittel. Trocknen Sie sie gründlich mit einem weichen Tuch ab.

- Bewahren Sie die Saugdüsen, die Sie nicht benutzen, im hierfür vorgesehenen Fach in der Akkuladestation auf. (fig. 14)

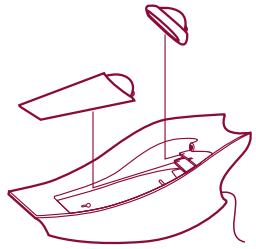

Fig. 14

#### FUNKTIONSTÖRUNGEN

##### D. Das Gerät:

- saugt nicht,
- heizt sich zu stark auf,
- hat ein anormales Betriebsgeräusch.

##### R. Das Gerät ausschalten und folgende Kontrollen ausführen:

- Saugbehälter voll;
- Filter verunreinigt;
- Saugbehälter und Filter nicht richtig eingesetzt;
- Saugmündung verstopft.

Bei Auftreten von anderen Problemen wenden Sie sich bitte an das Alessi Servicecenter oder Ihren Alessi Händler.

#### ERSATZTEILE

Bei Abnutzung, Verlust oder Beschädigung können Sie die folgenden Teile bei Ihrem Alessi Händler erwerben:

- C Filter
- D Saugbehälter
- E Flüssigkeitssaugdüse
- F Fugendüse
- G Akkuladestation

## Español

Proyectada por Stefano Giovannoni en 2004, esta mini aspiradora ha sido probada y certificada a fin de garantizar la seguridad del consumidor.



### ¡ATENCIÓN!

- Antes de utilizar el aparato se deberán leer atentamente las instrucciones de uso a fin de aplicarlas. Conservarlas durante todo el período de uso del producto y consultarlas cada vez que sea necesario.
- No abandonar el envase en el ambiente y mantener las bolsas de plástico fuera del alcance de los niños.
- No utilizar el producto para finalidades diferentes de las previstas. Alessi declinará toda responsabilidad respecto de daños que deriven de un uso impropio.
- No utilizar una tensión eléctrica diferente de la indicada en el fondo del producto.
- No usar adaptadores ni alargadores que no respeten lo establecido por las normas de seguridad vigentes.
- No usar una base cargabaterías diferente de aquella incluida en el envase.
- Extraer el enchufe de la toma de corriente sin tirar el cable.
- **MANTENER EL PRODUCTO FUERA DEL ALCANCE DE LOS NIÑOS.**
- No tener el aparato próximo al rostro cuando se encuentra en funcionamiento.
- No sumergir el producto en agua ni en otros líquidos.
- No colocar la base cargabaterías al aire libre ni en proximidades de agua.
- No exponer el producto a temperaturas superiores a 40 °C.
- **ESTE PRODUCTO ESTÁ DESTINADO EXCLUSIVAMENTE AL USO DOMÉSTICO.**
- No aspirar sustancias calientes (brasas, cigarrillos, cerillas), nocivas (solventes), inflamables o explosivos (bencina, alcohol) ni productos cortantes (vidrio) o corrosivos (ácidos, detergentes).
- Apagar siempre el aparato antes de efectuar cualquier operación de mantenimiento.
- No utilizar el aparato sin filtro.
- Usar sólo accesorios y recambios originales Alessi.
- En caso de malfuncionamiento o daño del aparato, de la base cargabaterías o del cable, apagar el aparato, no usarlo y dirigirse al propio revendedor Alessi de confianza.
- Retirar la batería antes de efectuar el desguace del aparato.
- Antes de retirar la batería desconectar el aparato respecto de la alimentación de red.
- Eliminar la pila descargadas según lo establecido al respecto por la normas del propio país.
- **ESTE PRODUCTO ESTÁ DESTINADO SÓLO A USO DOMÉSTICO.**
- Este aparato no está previsto para ser utilizado por personas (incluidos niños) con capacidades físicas, sensoriales o mentales reducidas o que carezcan de experiencia y conocimiento, a menos que estas personas hayan sido capacitadas para utilizar el aparato o lo utilicen bajo la supervisión de una persona responsable de su seguridad.
- **VIGILAR A LOS NIÑOS A FIN DE IMPEDIR QUE JUEGUEN CON EL APARATO.**

## DESCRIPCIÓN DEL APARATO

- A miniaspiradora
- B soporte para el filtro
- C filtro
- D contenedor
- E boca para intersticios en material termoplástico
- F boca de goma aspiradora de líquidos
- G base cargabaterías
- H adhesivo-plantilla
- I tornillos con tacos

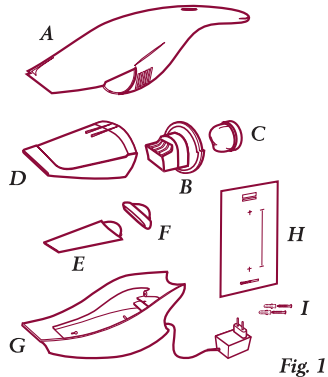

Fig. 1

### El aparato cuenta con dos botones para el encendido:

- el botón delantero “Pulse Mode” debe permanecer presionado para mantener encendido el aparato. Al soltar el botón el aparato se apaga. Este botón permite aspirar con mayor potencia;
- el botón trasero “Continuous Mode” debe presionarse una vez para encender el aparato. Presionando nuevamente este botón el aparato se apaga.

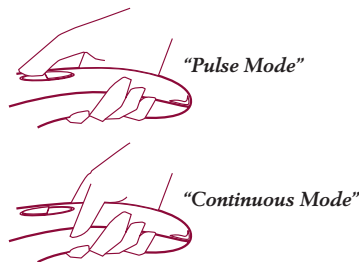

Fig. 2

## ANTES DEL PRIMER USO

- Überprüfen Sie nach Entfernung der Verpackung, dass das Produkt vollkommen unversehrt ist.

### Cómo fijar la base cargabaterías a la pared

- Elegir dónde posicionar la base cargabaterías.
- Controlar que la longitud del cable sea suficiente como para llegar hasta la toma de corriente.
- Enrollar el cable eventualmente excedente presente en torno al enrollador de cable, situado bajo la base del cargabaterías. Hacer pasar el cable a través de la estria. (fig. 3)



Fig. 3

- Aplicar el adhesivo-plantilla en la pared y con un taladro y una broca para muro de 5 mm de diámetro, practicar agujeros en la pared en los puntos marcados sobre el adhesivo. (fig. 4)

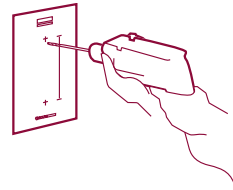

Fig. 4

- Introducir los tacos en el muro y fijar la base cargabaterías mediante los tornillos. (fig. 5)

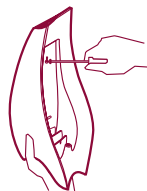

Fig. 5

### Cómo cargar el aparato

- Introducir el aparato con la boca hacia arriba en la base carga-

terías y conectar el enchufe a la toma de corriente.

- Si el aparato está correctamente posicionado, el testigo presente en torno a los botones asume color rojo. (fig. 6)

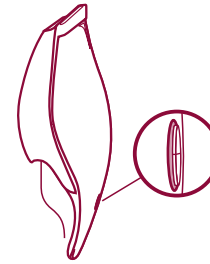

Fig. 6



### ¡ATENCIÓN!

El testigo indica que el aparato se está cargando y no se apagará hasta alcanzar carga completa.

- Dejar cargándose el aparato durante unas 12 / 15 horas.
- Una vez que el aparato está completamente cargado cuenta con autonomía de 8 / 10 minutos.



### ¡ATENCIÓN!

La miniaspiradora puede permanecer siempre cargándose: el aparato se calentará ligeramente, pero éste es un fenómeno del todo normal. Sin embargo, en caso de inactividad del producto por largo periodo es aconsejable desconectar la base cargabaterías.

## Cómo usar la Miniaspiradora

- El aparato, tal como se lo encuentra en el embalaje, está predispuesto para aspirar polvo o materiales sólidos en amplias superficies.
- Para aspirar polvo y materiales sólidos en los intersticios de difícil acceso debe insertarse la boca aspiradora E. (fig. 7)

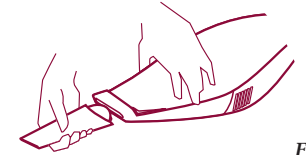

Fig. 7

- No aspirar simultáneamente materiales sólidos y líquidos: limpiar depósito y filtro eliminando el polvo y los materiales sólidos antes de aspirar líquidos y viceversa (véase “Cómo cuidar la Miniaspiradora”).
- Para aspirar líquidos debe insertarse la boca aspiradora F. (fig. 8)

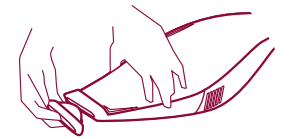

Fig. 8

- Controlar frecuentemente el nivel del líquido presente en el depósito: la ventana situada en el fondo del depósito permite ver la cantidad de líquido que ha sido aspirado. Mantener el aparato en posición vertical, con la boca hacia abajo. (fig. 9)

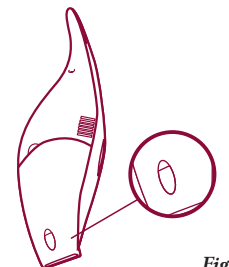

Fig. 9

- Cuando el líquido alcanza el nivel máximo de capacidad, el depósito



debe vaciarse (véase “Cómo cuidar la Miniaspiradora”).

- No inclinar nunca el aparato hacia arriba para evitar la salida del líquido.
- Cuando se aspiran líquidos, se debe vaciar **SIEMPRE** el depósito y secar el filtro después de cada uso.



### ¡ATENCIÓN!

- No aspirar sustancias calientes (brasas, cigarrillos, cerillas), nocivas (solventes), inflamables ni explosivas (bencina, alcohol), productos cortantes (vidrio), corrosivos (ácidos, detergentes).
- Cuando se aspiran líquidos, se debe vaciar **SIEMPRE** el depósito y secar el filtro antes de posicionar el aparato en la base cargabaterías.

#### *Cómo cuidar la Miniaspiradora*

- Apagar siempre el aparato antes de efectuar cada operación de mantenimiento.
- Recordar que un mantenimiento frecuente optimiza las prestaciones del aparato.

#### *Cómo limpiar el contenedor y el filtro*

- Presionar la tecla presente en el fondo del aparato y retirar el contenedor. (fig. 10)



Fig. 10

- Vaciar el contenedor y lavarlo con agua y un detergente exento de sustancias abrasivas. Secar cuidadosamente con un paño suave.
- Extraer el filtro. (fig. 11)

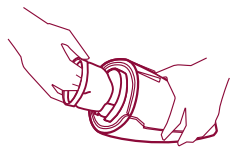

Fig. 11

- Extraer el soporte del filtro. (fig.12)

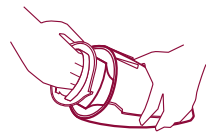

Fig. 12

- Lavar el filtro con agua y un detergente exento de sustancias abrasivas. Hacer secar completamente el filtro antes de reintroducirlo.
- Insertar el soporte en el contenedor y el filtro en el soporte.
- Recolocar el contenedor introduciendo la boca en la estría y empujando hacia abajo hasta oír un “click”. (fig. 13)



Fig. 13

#### *Cómo limpiar la superficie externa del aparato*

- Pasar un paño húmedo y secar cuidadosamente con un paño suave.

#### *Cómo limpiar las bocas aspirantes*

- Lavar las bocas aspirantes con agua y un detergente exento de sustancias abrasivas. Secar cuidadosamente con un paño suave.
- Mientras no son utilizadas, las bocas aspirantes deben estar posicionadas en el compartimiento

interno de la base cargabaterías. (fig. 14)

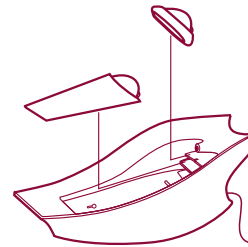

Fig. 14

#### EN CASO DE MALFUNCIONAMIENTO

##### *P. El aparato:*

- no aspira,
- se recalienta excesivamente,
- emite un ruido extraño.

##### *R. Apagar el aparato y controlar que:*

- el depósito no esté lleno;
- el filtro esté limpio;
- el depósito y el filtro estén correctamente colocados;
- la boca no esté obstruida.

Respecto de cualquier otro inconveniente sírvase contactar con el Centro de asistencia Alessi o el revendedor Alessi de confianza.

#### RECAMBIOS

En caso de desgaste, extravío o daños será posible adquirir al propio revendedor Alessi de confianza las siguientes piezas:

- C filtro
- D contenedor
- E boca para líquidos
- F boca para intersticios
- G base cargabaterías

## Nederlands

Deze door Stefano Giovannoni in 2004 ontworpen ministofzuiger is getest en gecertificeerd om de veiligheid van de consument te garanderen.



### ATTENTIE!

- Lees, voordat het apparaat wordt gebruikt, de gebruiksaanwijzingen aandachtig door en volg ze op. Raadpleeg ze en bewaar ze gedurende de volledige gebruikperiode van het product.
- Laat de verpakking niet in het milieu achter en houd plastic zakken uit de buurt van kinderen.
- Gebruik het product niet voor andere dan de voorziene doeleinden. Alessi wijst elke aansprakelijkheid af voor schade veroorzaakt door oneigenlijk gebruik.
- Gebruik geen elektrische spanning anders dan die aangegeven op de onderkant van het product.
- Gebruik geen adapters of verlengsnoeren die niet aan de geldende veiligheidsvoorschriften voldoen.
- Gebruik geen andere batterijladerbasis dan die in de verpakking is bevat.
- Trek de stekker uit het stopcontact zonder aan het snoer te trekken.  
**HOUD HET PRODUCT UIT DE BUURT VAN KINDEREN.**
- Houd het apparaat, wanneer het werkt, niet in de buurt van het gezicht.
- Dompel het product niet onder in water of andere vloeistoffen.
- Plaats de batterijladerbasis

niet in de buitenlucht of in de buurt van water.

- Stel het product niet bloot aan temperaturen boven 40° C.
- **DIT PRODUCT IS UITSLUITEND VOOR HUISHOUDELIJK GEBRUIK BESTEMD.**
- Zuig geen warme (gloeiend houtskool, sigaretten, lucifers), schadelijke (oplosmiddelen), ontvlambare of explosieve (benzine, alcohol) stoffen, snijnd materiaal (glas) of corroderende stoffen (zuren, reinigingsmiddelen) op.
- Schakel het apparaat altijd uit alvorens onderhoudswerkzaamheden uit te voeren.
- Gebruik het apparaat niet zonder filter.
- Gebruik uitsluitend originele Alessi accessoires en onderdelen.
- Schakel, in geval van storing of beschadiging van het apparaat, de batterijladerbasis of het snoer, het apparaat uit, gebruik het niet en wend u zich tot uw Alessi wederverkoper.
- Verwijder de batterij alvorens het apparaat af te danken.
- Koppel het apparaat van het elektriciteitsnet af alvorens de batterij te verwijderen.
- Verwijder de batterij volgens de verwerkingsvoorschriften die in uw land gelden.
- **DIT PRODUCT IS UITSLUITEND VOOR HUISHOUDELIJK GEBRUIK BESTEMD.**
- Dit apparaat is niet bestemd voor gebruik door personen (inclusief kinderen) met beperkte fysieke, sensorische of geestelijke capaciteiten of met gebrek aan ervaring en kennis, tenzij ze het apparaat hebben leren gebruiken of onder toezicht zijn van iemand die voor hun veiligheid verantwoordelijk is.
- **HOUD KINDEREN IN DE GATEN OM ERVOOR TE ZORGEN DAT ZE NIET MET DE APPARATUUR SPELEN.**

## BESCHRIJVING VAN HET APPARAAT

- A ministofzuiger
- B steun voor het filter
- C filter
- D houder
- E mondstuk voor spleten van thermoplastisch materiaal
- F rubberen mondstuk voor vloeistoffen
- G batterijladerbasis
- H kleefsjabloon
- I schroeven met pluggen

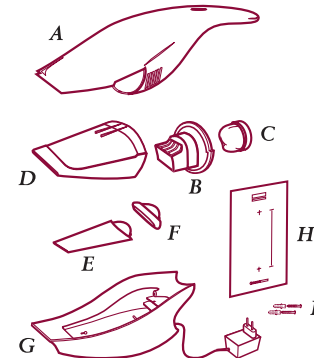

Fig. 1

### Het apparaat bezit twee inschakeltoetsen:

- de voorste toets "Pulse Mode" moet ingedrukt worden gehouden om het apparaat in te schakelen. Wanneer de toets wordt losgelaten, gaat het apparaat uit. Dankzij deze toets kunt u met meer vermogen zuigen;
- de achterste toets "Continuous Mode" moet één keer ingedrukt worden om het apparaat in te schakelen. Als de toets opnieuw wordt ingedrukt, gaat het apparaat uit. (fig. 2)



Fig. 2



## VÓÓR HET EERSTE GEBRUIK

- Controleer, nadat het product uit de verpakking is gehaald, of het in intacte toestand verkeert.

### Hoe de batterijladerbasis aan de wand te bevestigen

- Kies de plek waar de batterijladerbasis wordt opgehangen.
- Controleer of de lengte van het snoer voldoende is om het stopcontact te bereiken.
- Rol het teveel aan kabel eventueel op rondom de kabelwinder aan de onderkant van de batterijlader. Voer de kabel door de sleuf. (fig. 3)



Fig. 3

- Breng het kleefsjabloon op de wand aan en maak met de boormachine en een muurboor met een diameter van 5 mm gaten in de wand, in de punten die op het sjabloon zijn aangegeven. (fig. 4)

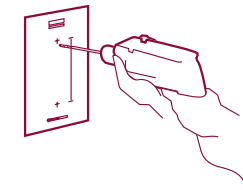

Fig. 4

- Steek de pluggen in de muur en bevestig de batterijladerbasis met behulp van de schroeven. (fig. 5)

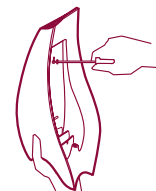

Fig. 5

### Hoe het apparaat op te laden

- Breng het apparaat met de zuigmond naar boven in de batterijla-

derbasis aan en steek de stekker in het stopcontact.

- Als het apparaat correct geplaatst is, wordt het controlelampje naast de drukknoppen rood. (fig. 6)

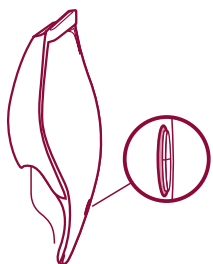

Fig. 6



### ATTENTIE!

De controlelamp geeft aan dat het apparaat geladen wordt, maar gaat niet uit wanneer het apparaat volledig geladen is.

- Laat het apparaat circa 12 tot 15 uur opladen.
- Wanneer het apparaat volledig opgeladen is, heeft het een werktijd van circa 8 tot 10 minuten.



### ATTENTIE!

U kunt de ministofzuiger altijd onder lading houden: het apparaat zal iets opwarmen, maar dat is een volledig normaal verschijnsel. Als u echter het product gedurende langere periode niet gebruikt, raden wij aan om de batterijladerbasis uit te schakelen.

### Hoe de Ministofzuiger te gebruiken

- Het apparaat zoals u het in de verpakking aantreft is bedoeld voor het opzuigen van stof of vast materiaal van grote oppervlakken.
- Om stof en vast materiaal uit moeilijk te bereiken spleten op te zuigen, moet het mondstuk E worden aangebracht. (fig. 7)

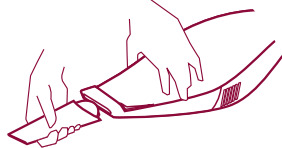

Fig. 7

- Zuig niet gelijktijdig vaste en vloeibare materialen op: verwijder stof en vaste materialen uit reservoir en filter alvorens vloeistof op te zuigen, en vice versa (zie "Hoe de Ministofzuiger te verzorgen").
- Breng mondstuk F aan om vloeistoffen op te zuigen. (fig. 8)

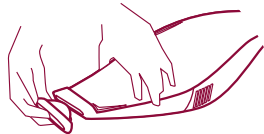

Fig. 8

- Controleer regelmatig het vloeistofniveau in het reservoir: het speciale venstertje aan de onderkant van het reservoir toont hoeveel vloeistof is opgezogen. Houd het apparaat verticaal, met het mondstuk naar beneden. (fig. 9)

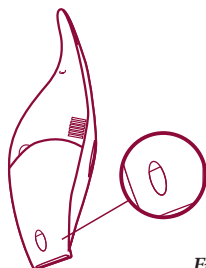

Fig. 9

- Wanneer de vloeistof de maximuminhoud bereikt, moet het reser-

voir geleegd worden (zie "Hoe de Ministofzuiger te verzorgen").

- Houd het apparaat nooit andersom om te voorkomen dat de vloeistof naar buiten treedt.
- Wanneer vloeistoffen worden opgezogen, moeten **ALTIJD** na elk gebruik het reservoir geleegd en het filter gedroogd worden.



### ATTENTIE!

- Zuig geen warme (gloeïend houtskool, sigaretten, lucifers), schadelijke (oplosmiddelen), ontvlambare of explosieve (benzine, alcohol) stoffen, snijndend materiaal (glas) of corroderende stoffen (zuren, reinigingsmiddelen) op.
- Als u vloeistoffen hebt opgezogen, moet u **ALTIJD** het reservoir legen en het filter drogen alvorens het apparaat in de batterijladerbasis in te brengen.

### Hoe de Ministofzuiger te verzorgen

- Schakel het apparaat altijd uit alvorens onderhoudswerkzaamheden uit te voeren.
- Onthoud dat regelmatig onderhoud de functionele prestaties van het apparaat verbetert.

### Hoe de houder en het filter te reinigen

- Druk op de toets op de onderkant van het apparaat en verwijder de houder. (fig. 10)



Fig. 10

- Leeg de houder en reinig hem met water en een reinigingsmiddel zonder schurende bestanddelen. Droog zorgvuldig af met een zachte doek.
- Verwijder het filter. (fig. 11)

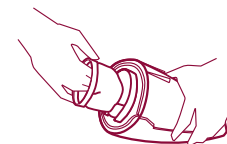

Fig. 11

- Trek de steun van het filter weg. (fig. 12)



Fig. 12

- Was het filter met water en een reinigingsmiddel zonder schurende bestanddelen. Laat het filter volledig drogen alvorens het opnieuw in te brengen.
- Breng de steun in de houder en het filter in de steun aan.
- Breng de houder weer aan, door het mondstuk in de gleuf in te brengen en naar beneden te duwen, totdat "klik" wordt gehoord. (fig. 13)



Fig. 13

### Hoe het buitenoppervlak van het apparaat te reinigen

- Reinig het met een vochtige doek en droog zorgvuldig af met een zachte doek.

### Hoe de mondstukken te reinigen

- Was de mondstukken met water en een reinigingsmiddel zonder schurende bestanddelen. Droog zorgvuldig af met een zachte doek.
- Wanneer de mondstukken niet gebruikt worden, dienen ze opge-

borgen te worden in het hiervoor bestemde vak in de batterijladerbasis. (fig. 14)

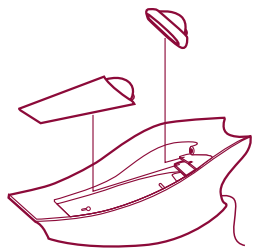

Fig. 14

#### IN GEVAL VAN STORINGEN

##### D. Het apparaat:

- zuigt niet,
- raakt overmatig verhit,
- maakt een vreemd geluid.

##### R. Schakel het apparaat uit en controleer of:

- het reservoir niet vol is;
- het filter schoon is;
- het reservoir of het filter correct ingebracht zijn;
- het mondstuk niet verstopt is.

Voor andere problemen wordt u verzocht contact op te nemen met het Alessi servicecentrum of u tot uw Alessi wederverkoper te wenden.

#### ONDERDELEN

In geval van slijtage, verlies of beschadiging kunt u bij uw Alessi wederverkoper de volgende onderdelen kopen:

- C filter
- D houder
- E mondstuk voor vloeistoffen
- F mondstuk voor spleten
- G batterijladerbasis

## Português

Projectado em 2004 por Stefano Giovannoni, este mini aspirador foi testado e certificado para garantir a segurança do consumidor.



### ATENÇÃO!

- Antes de usar o aparelho, leia e siga atentamente as instruções de utilização. Consulte e guarde as instruções durante todo o período de utilização do produto.
- Não elimine a embalagem no meio ambiente e guarde os sacos de plástico fora do alcance das crianças.
- Não utilize o produto para fins diferentes dos previstos. A Alessi declina toda e qualquer responsabilidade por danos provocados por utilização indevida do produto.
- Não utilize tensão eléctrica diferente da indicada no fundo do produto.
- Não use adaptadores nem extensões que não respeitem as normas de segurança em vigor.
- Utilize exclusivamente a base-carregador da bateria incluída na embalagem.
- Tire a ficha da tomada de corrente sem puxar pelo fio.
- CONSERVE O PRODUTO FORA DO ALCANCE DAS CRIANÇAS.
- Quando o aparelho estiver a funcionar, mantenha-o afastado do rosto.
- Não introduza o aparelho em água ou outros líquidos.
- Não coloque a base-carregador ao ar livre ou próximo de água.
- Não exponha o produto a temperaturas superiores e a 40° C.

- ESTE PRODUTO É APENAS PARA USO DOMÉSTICO.
- Não aspire substâncias quentes (brasas, cigarros, fósforos), prejudiciais (solventes), inflamáveis ou explosivas (gasolina, álcool), produtos cortantes (vidro) corrosivos (ácidos, detergentes).
- Antes de qualquer trabalho de manutenção, desligue sempre o aparelho.
- Não utilize o aparelho sem filtro.
- Use apenas acessórios e peças sobresselentes originais Alessi.
- Em caso de problemas de funcionamento ou de danos no aparelho, na base-carregador ou no cabo eléctrico, desligue o aparelho, não o use e dirija-se ao seu revendedor Alessi de confiança.
- Retire a bateria antes de proceder à eliminação do aparelho.
- Antes de retirar a bateria, desligue o aparelho da alimentação de rede.
- Elimine a bateria de acordo com as normas de eliminação de resíduos do seu país.
- ESTE PRODUTO FOI CONCEBIDO APENAS PARA USO DOMÉSTICO.
- Este aparelho não é indicado para ser utilizado por pessoas (incluindo crianças) com capacidades físicas, sensoriais ou mentais diminuídas ou com falta de experiência e conhecimento, salvo se as pessoas em questão tiverem recebido instrução específica sobre a utilização do aparelho ou estiverem sob a supervisão de uma pessoa responsável pela sua segurança.
- MANTER AS CRIANÇAS SOB VIGILÂNCIA, PARA SE ASSEGURAR DE QUE NÃO BRINCAM COM APARELHO.

## DESCRIÇÃO DO APARELHO

- A mini aspirador
- B suporte do filtro
- C filtro
- D recipiente para lixo
- E bocal para ranhuras e sítios de difícil acesso em material termo-plástico
- F bocal de borracha para aspirar - líquidos
- G base-carregador da bateria
- H adesivo - guia
- I parafusos e buchas

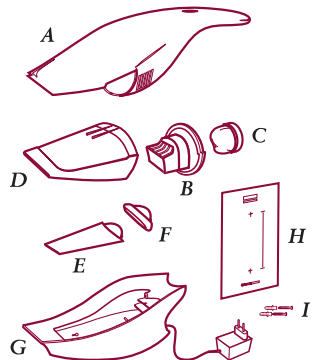

Fig. 1

### O aparelho tem dois botões para ser ligado:

- o botão da frente, “Pulse Mode”, deve permanecer carregado para ligar o aparelho. Ao largar o botão, o aparelho desliga-se. Este botão permite-lhe aspirar com maior potência;
- o botão de trás, “Continuous Mode”, tem de ser premido uma vez para ligar o aparelho. Se carregar de novo no botão, o aparelho desliga-se. (fig. 2)



“Pulse Mode”



“Continuous Mode”

Fig. 2

## ANTES DE USAR O APARELHO PELA PRIMEIRA VEZ

- Depois de ter retirado o produto da embalagem, inspecione-o para ver se está completamente íntegro.

### Como fixar a base-carregador na parede

- Escolha o sítio onde deseja montar a base-carregador.
- Certifique-se de que o comprimento do cabo é suficiente para chegar à tomada de corrente.
- Se necessário, enrole a parte de cabo em excesso à volta do enrolador próprio existente do lado de baixo da base-carregador. Passe o cabo pela ranhura. (fig. 3)



Fig. 3

- Cole o adesivo-guia na parede e com um berbequim e uma broca de furar paredes de 5 mm de diâmetro, fure a parede nos pontos marcados no adesivo. (fig. 4)

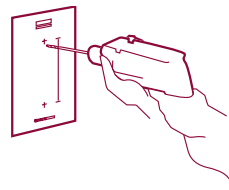

Fig. 4

- Introduza as buchas na parede e fixe a base-carregador, usando os parafusos. (fig. 5)

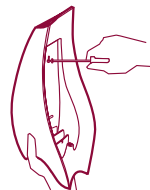

Fig. 5

### Como carregar o aparelho

- Encaixe o aparelho na base-carregador, com a boca voltada para

cima e ligue a ficha na tomada de corrente.

- Se o aparelho estiver bem colocado, a luz piloto à volta dos botões fica vermelha. (fig. 6)

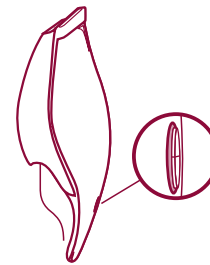

Fig. 6



### ATENÇÃO!

A luz piloto indica que o aparelho está a ser carregado, mas não se apaga quando o aparelho estiver completamente carregado.

- Deixe o aparelho a carregar durante 12 - 15 horas.
- Quando o aparelho estiver completamente carregado, tem cerca de 8 - 10 minutos de autonomia.



### ATENÇÃO!

Pode deixar o mini aspirador sempre a carregar: o aparelho aquecerá ligeiramente, mas trata-se de um fenómeno absolutamente normal. Contudo, se não usar o produto durante muito tempo seguido, aconselhamos desligar a base-carregador da corrente.

## Como usar o Mini aspirador

- O aparelho, tal como é retirado da embalagem, está preparado para aspirar pó ou materiais sólidos de superfícies amplas.
- Para aspirar pó e materiais sólidos de ranhuras e sítios de difícil acesso, encaixe o bocal de aspiração, E. (fig. 7)

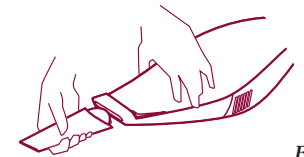

Fig. 7

- Não aspire sólidos e líquidos ao mesmo tempo: limpe o pó e os materiais sólidos do depósito e do filtro antes de aspirar líquidos e vice-versa (ver “Cuidados a ter com o Mini aspirador”).
- Para aspirar líquidos, aplique no aparelho a boca de aspiração F. (fig. 8)



Fig. 8

- Verifique com frequência o nível de líquido no depósito: a janela própria no fundo do depósito mostra ao utilizador a quantidade de líquido aspirada. Mantenha o aparelho vertical, com a boca voltada para baixo. (fig. 9)

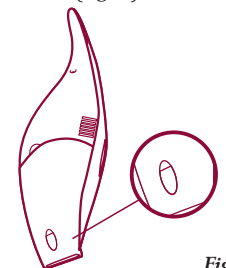

Fig. 9

- Quando o líquido atingir o máximo do nível de capacidade, é necessário esvaziar o depósito (ver “Como cuidar do Mini aspirador”).

- Nunca incline o aparelho para cima para evitar a saída do líquido.
- Quando aspirar líquidos, é necessário esvaziar **SEMPRE** o depósito e secar o filtro a seguir a cada utilização.



### ATENÇÃO!

- Não aspire substâncias quentes (brasas, cigarros, fósforos), prejudiciais (solventes), inflamáveis ou explosivos (gasolina, álcool), produtos cortantes (vidro) corrosivos (ácidos, detergentes).
- Se tiver estado a aspirar líquidos, esvazie **SEMPRE** o depósito e seque o filtro antes de colocar de novo o aparelho na base-carregador.

#### Como cuidar do Mini aspirador

- Antes de qualquer trabalho de manutenção, desligue sempre o aparelho.
- Lembre-se que a execução de uma manutenção frequente melhora o desempenho funcional do aparelho.

#### Como limpar o recipiente do lixo e o filtro

- Carregue no botão no fundo do aparelho e tire o recipiente. (fig. 10)



Fig. 10

- Esvazie o recipiente do lixo e lave-o com água e detergente que não contenha substâncias abrasivas. Limpe muito bem com um pano macio.
- Tire o filtro (fig. 11)

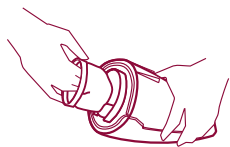

Fig. 11

- Tire o suporte do filtro. (fig.12)



Fig. 12

- Lave o filtro com água e detergente que não contenha substâncias abrasivas. Deixe o filtro secar completamente antes de o voltar a montar.
- Encaixe o suporte no recipiente do lixo e o filtro no suporte.
- Monte de novo o recipiente do lixo, introduzindo a boca na ranhura e empurrando para baixo, até ouvir um “clique”. (fig. 13)

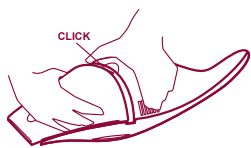

Fig. 13

#### Como limpar a superfície exterior do aparelho

- Passe um pano húmido e seque muito bem com um pano macio.

#### Como limpar os bocais de aspiração

- Lave os bocais de aspiração com água e detergente que não contenha substâncias abrasivas. Limpe muito bem com um pano macio.
- Quando não os utilizar, coloque-os

no encaixe próprio, dentro da base-carregador. (fig. 14)

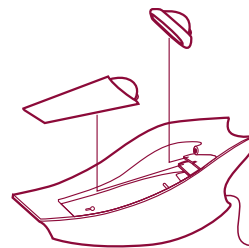

Fig. 14

#### EM CASO DE PROBLEMAS DE FUNCIONAMENTO

##### P. O aparelho:

- não aspira,
- aquece excessivamente,
- faz um barulho esquisito.

##### R. Desligue o aparelho e certifique-se de que:

- o depósito não esteja cheio;
- o filtro esteja limpo;
- o depósito e o filtro estejam bem colocados;
- o bocal não esteja obstruído.

Para quaisquer outros problemas, entre em contacto com o centro de assistência Alessi ou dirija-se ao revendedor Alessi de sua confiança.

#### PEÇAS SOBRESSELENTES

Em caso de desgaste, perda ou dano, pode comprar no seu revendedor Alessi de confiança as peças seguintes:

- C filtro
- D recipiente para lixo
- E bocal para líquidos
- F bocal para ranhuras e sítios de difícil acesso
- G base-carregador da bateria

## Svenska

Denna handdammsugare, som är designad av Stefano Giovannoni 2004, är testad och certifierad för att garantera användarens säkerhet.



### VIKTIGT!

- Läs och följ noggrant bruksanvisningen. Konsultera och spara bruksanvisningen så länge apparaten används.
- Släng inte förpackningen i naturen och håll plastpåsar utom räckhåll för barn.
- Använd inte apparaten för andra ändamål än de avsedda. Alessi fransäger sig allt ansvar för skador som är orsakade av en felaktig användning.
- Använd inte annan matnings-spänning än den som anges på undersidan av apparaten.
- Använd inte adaptrar eller förlängningsladdar som inte uppfyller kraven i gällande säkerhetsföreskrifter.
- Använd inte någon annan laddningshållare än den som följer med förpackningen.
- Dra ut stickkontakten ur eluttaget utan att dra i sladden. HÅLL APPARATEN UTOM RÄCKHÅLL FÖR BARN.
- Håll inte apparaten intill ansiktet när du använder den.
- Sänk inte ned apparaten i vatten eller andra vätskor.
- Placera inte laddningshållaren utomhus eller i närheten av vatten.
- Utsätt inte apparaten för temperaturer över 40 °C.
- DENNA APPARAT ÄR ENDAST AVSEDD FÖR HUSHÅLLSBRUK.
- Sug inte upp ämnen eller

föremål som är varma (glöd, cigaretter, tändstickor), giftiga (lösningsmedel), lättantändliga eller explosiva (bensin, alkohol), vassa (glas) eller frätande (syror, rengöringsmedel).

- Stäng alltid av apparaten före samtliga underhållsarbeten.
- Använd inte apparaten utan filter.
- Använd endast Alessi tillbehör och originalreservdelar.
- Vid fel eller skador på apparaten, laddningshållaren eller sladden ska apparaten omedelbart stängas av. Använd den inte utan kontakta din Alessi-återförsäljare.
- Ta ur batteriet innan apparaten kasseras.
- Koppla apparaten från elnätet innan du tar ur batteriet.
- Kassera det använda batteriet enligt landets miljölagar.
- DENNA APPARAT ÄR ENDAST AVSEDD FÖR HUSHÅLLSBRUK.
- Denna apparat ska inte hanteras av barn eller andra personer som inte är väl förtrogna med hur apparaten används om inte de övervakas av en vuxen eller annan ansvarig person.
- SE TILL ATT INGA BARN LEKER MED APPARATEN.

### BESKRIVNING AV APPARATEN

- A Handdammsugare
- B Filterhållare
- C Filter
- D Behållare
- E Munstycke för springor (termostplast)
- F Munstycke för uppsugning av vätskor (gummi)
- G Laddningshållare
- H Självhäftande bormmall
- I Skruvar med expansionspluggar

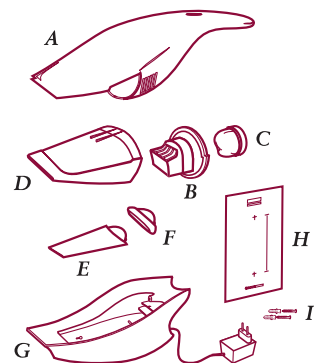

Fig. 1

### Apparaten har två startknappar:

- Den främre knappen, "Pulse Mode", måste förbli nedtryckt för att apparaten ska fungera. Apparaten stängs av när du släpper upp knappen. Denna knapp används för att erhålla större sugkapacitet.
- Den bakre knappen, "Continuous Mode", behöver bara tryckas ned en gång för att apparaten ska starta. Om du trycker på knappen en gång till stängs apparaten av. (fig. 2)



Fig. 2



### FÖRE FÖRSTA ANVÄNDNINGSTILLFÄLLET

- Packa upp apparaten och kontrollera att samtliga delar är hela.

### Väggmontering av laddningshållare

- Välj ut en plats där laddningshållaren ska monteras.
- Kontrollera att sladden är tillräckligt lång för att nå fram till eluttaget.

- Rulla upp ev. sladdöverskott runt sladdvindan under laddningshållaren. För ned sladden i skåran. (fig. 3)



Fig. 3

- Sätt fast den självhäftande bormmallen på väggen. Borra hål i väggen i de markerade punkterna på den självhäftande bormmallen med ett 5 mm borr. (fig. 4)

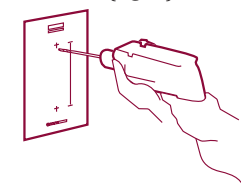

Fig. 4

- Sätt i expansionspluggarna i väggen och skruva fast laddningshållaren med skruvarna. (fig. 5)

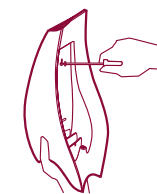

Fig. 5

### Laddning av apparaten

- Placera apparaten i laddningshållaren med munstycket uppåt och sätt i stickkontakten i eluttaget.
- Om apparaten är korrekt placerad tänds den röda signallampen vid knapparna. (fig. 6)

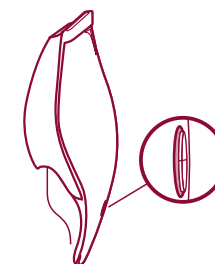

Fig. 6



### VIKTIGT!

Signallampan anger att apparaten håller på att laddas men den kommer inte att släckas när apparaten är fulladdad.

- Låt apparaten stå på laddning i ca. 12 - 15 timmar.
- När apparaten är fulladdad kan den användas i ca. 8 - 10 minuter.



### VIKTIGT!

Handdammsugaren kan alltid stå på laddning. Apparaten värms upp en aning, men detta är helt normalt. Om apparaten inte används under en längre period bör laddningshållaren kopplas loss från eluttaget.

#### Användning av handdammsugaren

- Apparaten levereras färdigmonterad för uppsugning av damm och fasta partiklar på stora ytor.
- Sätt fast munstycket E för att suga upp damm och fasta partiklar i svåråtkomliga springor. (fig. 7)



Fig. 7

- Sug inte upp fasta partiklar och vätskor samtidigt. Rengör behållaren och filtret från damm och fasta

partiklar innan du suger upp vätskor och omvänt (se Underhåll av handdammsugaren).

- Sätt fast munstycket F för att suga upp vätskor. (fig. 8)

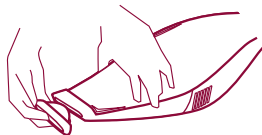

Fig. 8

- Kontrollera regelbundet vätskenivån i behållaren. Fönstret längst ned på behållaren visar hur mycket vätska som har sugits upp. Håll apparaten i vertikalt läge med munstycket nedåt. (fig. 9)

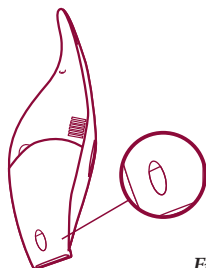

Fig. 9

- När vätskan når max. nivå måste behållaren tömmas (se Underhåll av handdammsugaren).
- Luta aldrig apparaten för att undvika att vätskan rinner ut.
- När apparaten används för att suga upp vätskor måste du ALLTID tömma behållaren samt torka filtret efter varje användning.



### VIKTIGT!

- Sug inte upp ämnen eller föremål som är varma (glöd, cigaretter, tändstickor), giftiga (lösningsmedel), lättantändliga eller explosiva (bensin, alko-

hol), vassa (glas) eller frätande (syror, rengöringsmedel).

- Om du har använt apparaten för att suga upp vätskor måste du ALLTID tömma behållaren samt torka filtret innan du sätter tillbaka apparaten i laddningshållaren.

#### Underhåll av handdammsugaren

- Stäng alltid av apparaten före samtliga underhållsarbeten.
- Kom ihåg att ett regelbundet underhåll förbättrar apparatens prestanda.

#### Rengöring av behållaren och filtret

- Tryck på knappen på apparatens undersida och ta av behållaren. (fig. 10)



Fig. 10

- Töm behållaren och rengör den med vatten och ett rengöringsmedel som inte innehåller slipmedel. Torka noggrant med en mjuk trasa.
- Dra ut filtret. (fig. 11)

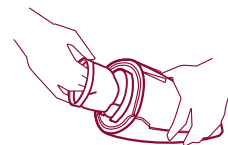

Fig. 11

- Dra ut filterhållaren. (fig. 12)



Fig. 12

- Rengör filtret med vatten och ett rengöringsmedel som inte innehåller slipmedel. Låt filtret torka helt innan du sätter tillbaka det.
- Sätt i filterhållaren i behållaren och filtret i filterhållaren.
- Sätt tillbaka behållaren genom att placera munstycket i skåran och trycka nedåt tills det hörs ett klick. (fig. 13)



Fig. 13

#### Utvändig rengöring av apparaten

- Torka av ytorna med en fuktig trasa och torka noggrant torrt med en mjuk trasa.

#### Rengöring av munstyckena

- Rengör munstyckena med vatten och ett rengöringsmedel som inte innehåller slipmedel. Torka noggrant med en mjuk trasa.
- När munstyckena inte används ska de placeras i utrymmet inuti laddningshållaren. (fig. 14)

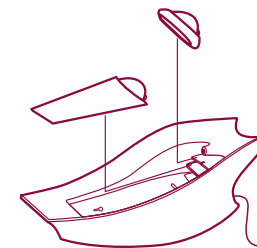

Fig. 14

#### VID FEL PÅ APPARATEN

##### Apparaten:

- suger inte,
- blir överhettad,
- låter konstigt.

##### Stäng av apparaten och kontrollera:

- att behållaren inte är full,
- att filtret är rent,
- att behållaren och filtret är korrekt isatta,



- att munstycket inte är igensatt.

Vid problem, kontakta Alessi kundservice eller din Alessi-återförsäljare.

#### RESERVDELAR

Vid slitage, förlust eller skada finns följande delar att köpa hos din Alessi-återförsäljare:

- C Filter
- D Behållare
- E Munstycke för vätskor
- F Munstycke för springor
- G Laddningshållare

## Suomi

Tämä Stefano Giovannonin vuonna 2004 suunnittelema rikkaimuri on testattu ja tyyppihyväksytty kuluttajan turvallisuuden takaamiseksi.



### HUOMIO!

- Lue käyttöohjeet huolellisesti ennen laitteen käyttöä ja noudata niitä tarkasti. Säilytä käyttöohjeet koko laitteen käyttöajan ajan.
- Älä heitä pakkausta luontoon ja pidä muovipussit poissa lasten ulottuvilta.
- Älä käytä laitetta muuhun kuin sille suunniteltuun tarkoitukseen. Alessi vapautuu kaikesta vastuusta, jos vauriot ovat seurausta virheellisestä käytöstä.
- Älä käytä laitteen pohjan merkinnästä poikkeavaa sähköjännitettä.
- Älä käytä sovittimia tai jatkojohtoja, jotka eivät ole voimassa olevien turvastandardien mukaisia.
- Käytä ainoastaan pakkauksessa olevaa lataustelineettä.
- Älä irrota pistotulppaa pistoriasta johdosta vetämällä.
- **PIDÄ LAITE POISSA LASTEN ULOTTUVILTA.**
- Älä pidä käynnissä olevaa laitetta kasvojen lähellä.
- Älä upota laitetta veteen tai muihin nesteisiin.
- Älä aseta lataustelineettä ulos tai veden lähelle.
- Älä jätä laitetta yli 40°C lämpötilaan.

- **TÄMÄ LAITE ON TARKOITETTU AINOASTAAN OTITALOUSKÄYTTÖÖN.**
- Älä imuroi kuumia, (tuhka, savukkeet, tulitikut), haitallisia (liottimet), syttyviä tai räjähdysvaarallisia materiaaleja (benssiini, alkoholi), teräviä esineitä (lasi) tai syövyttäviä aineita (hapot, pesuaineet).
- Sammuta laite aina ennen huoltoa.
- Älä käytä laitetta ilman suodatinta.
- Käytä ainoastaan alkuperäisiä Alessi-varusteita ja -varaosia.
- Jos laitteessa, lataustelineessä tai johdossa on toimintahäiriö tai vikaa, sammuta laite, älä käytä sitä ja ota yhteys Alessijälleenmyyjään.
- Poista paristo ennen laitteen hävitystä.
- Katkaise laitteen sähkö ennen kuin poistat pariston.
- Hävitä tyhjä paristo käyttömaan jätehuoltomääräysten mukaan.
- **TÄMÄ LAITE ON TARKOITETTU AINOASTAAN KOTITALOUSKÄYTTÖÖN.**
- Laitetta eivät saa käyttää lapset tai muut henkilöt, jotka eivät tunne laitteen käyttöä, ellei käyttö tapahdu aikuisen tai huoltajan valvonnassa.
- **VALVO, ETTEIVÄT LAPSET LEIKI LAITTEELLA.**

#### LAITTEEN KUVAUS

- A Rikkaimuri
- B Suodatintuki
- C Suodatin
- D Säiliö
- E Kestomuovista valmistettu rako-suutin
- F Kuminen nestesuutin
- G Latausteline
- H Opastarra
- I Ruuvit ja ruuvitulpat

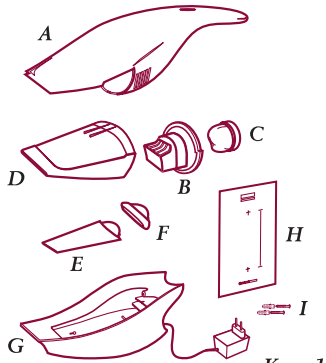

Kuva 1

**Laitteessa on kaksi käynnistysnäppäintä:**

- Etummaista "Pulse Mode"-näppäintä tulee pitää painettuna laitteen käynnistämiseksi. Vapauta näppäin sammuttaaksesi laitteen. Näppäimen avulla voit imuroida suuremmalla teholla.
- Takimmaista "Continuous Mode"-näppäintä tulee painaa kerran laitteen käynnistämiseksi. Paina näppäintä uudelleen sammuttaaksesi laitteen. (kuva 2)



Kuva 2



**ENNEN ENSIMMÄISTÄ KÄYTTÖÄ**

- Kun olet poistanut laitteen pakkauksesta, tarkista että siinä on kaikki osat.

**Lataustelineen kiinnitys seinään**

- Valitse lataustelineen paikka.
- Tarkista, että johto ylettyy pistorasiaan.
- Kela ylimääräinen johto tarvit-

taessa lataustelineen alla olevaan johtopesään. Aseta johto koloon. (kuva 3)



Kuva 3

- Kiinnitä opastarra seinään ja poraa seinää tarran merkintöjen kohdalta halkaisijaltaan 5 mm seinäporalla. (kuva. 4)

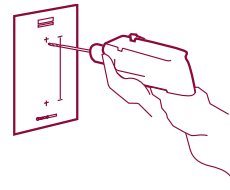

Kuva 4

- Aseta ruuvitulpat seinään ja kiinnitä latausteline ruuveilla. (kuva 5)

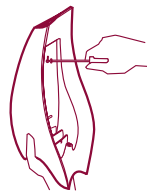

Kuva 5

**Laitteen lataus**

- Aseta laite suutin ylöspäin lataustelineeseen ja kytke pistotulppa pistorasiaan.
- Kun laite on asetettu oikein, painikkeiden ympärillä oleva merkkivalo on punainen. (kuva 6)

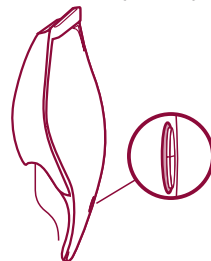

Kuva 6



**HUOMIO!**

Merkkivalo osoittaa, että laite on latauksessa. Se ei kuitenkaan sammu laitteen latauksen jälkeen.

- Jätä laite lataukseen noin 12 - 15 tunniksi.
- Kun laite on täysin ladattu, sitä voidaan käyttää noin 8 - 10 minuuttia.



**HUOMIO!**

Voit jättää rikkaimurin aina lataukseen. Laite lämpenee hieman, mutta se on täysin normaalia. Jos et käytä laitetta pitkään aikaan, latausteline on kuitenkin hyvä kytkeä pois.

**Rikkaimurin käyttö**

- Pakkauksessa olevaa peruslaitetta voidaan käyttää pölyn ja kiinteiden materiaalien imuroimiseen laajoilta pinnoilta.
- Vaikeasti saavutettavista väleistä pöly ja kiinteät materiaalit voidaan imuroida asettamalla laitteeseen suutin E. (kuva 7)

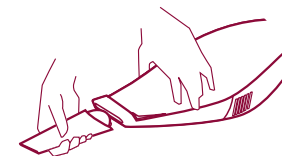

Kuva 7

- Älä imuroi samanaikaisesti kiinteitä materiaaleja ja nesteitä. Poista

pöly ja kiinteät materiaalit säiliöstä ja suodattimesta ennen nesteiden imurointia ja päivästoin (ks. Rikkaimurin hoito).

- Aseta imuriin suutin F imuroidaksesi nesteitä. (kuva 8)

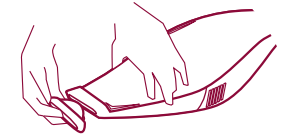

Kuva 8

- Tarkista säiliön nestemäärä säännöllisesti. Säiliön pohjassa olevasta ikkunasta näkyy imuroitu nestemäärä. Pidä laite pystyasennossa suutin alaspäin. (kuva 9)

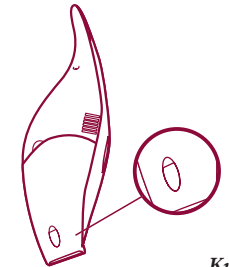

Kuva 9

- Kun neste ulottuu maksimitasolle, säiliö tulee tyhjentää (ks. Rikkaimurin huolto).
- Älä koskaan kallista laitetta ylöspäin, ettei nestettä valu.
- Nesteiden imuroinnin jälkeen säiliö tulee AINA tyhjentää ja suodatin kuivata.



**HUOMIO!**

- Älä imuroi kuumia, (tuhka, savukkeet, tulitikut), haitallisia (liottimet), syttyviä tai räjähdysvaarallisia materiaaleja (benssiini, alkoholi), teräviä esineitä (lasi) tai syövyttäviä aineita (hapot, pesuaineet).

- Nesteiden imuroinnin jälkeen säiliö tulee AINA tyhjentää ja suodatin kuivata ennen laitteen asettamista lataustelineeseen.

#### Rikkaimurin huolto

- Sammuta laite aina ennen huoltoa.
- Muista, että säännöllinen huolto lisää laitteen toimintatietoa.

#### Säiliön ja suodattimen puhdistus

- Paina laitteen pohjassa olevaa näppäintä ja poista säiliö. (kuva 10)

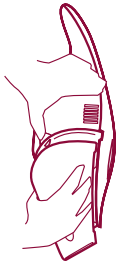

Kuva 10

- Tyhjennä säiliö ja pese se vedellä ja hankaamattomalla pesuaineella. Kuivaa huolellisesti pehmeällä pyyhkeellä.
- Poista suodatin. (kuva 11)

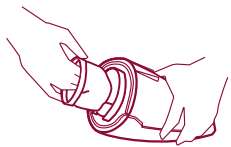

Kuva 11

- Poista suodatintuki. (kuva 12)



Kuva 12

- Pese suodatin vedellä ja hankaamattomalla pesuaineella. Anna suodattimen kuivua täydellisesti ennen sen asettamista takaisin.
- Aseta tuki säiliöön ja suodatin tukeen.

- Aseta säiliö takaisin asettamalla suutin uraan ja työntämällä alaspäin, kunnes kuulet naksauksen. (kuva 13)

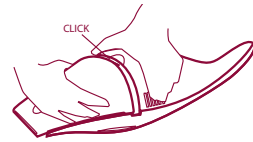

Kuva 13

#### Laitteen ulkopuolen puhdistus

- Pyyhi kostealla pyyhkeellä ja kuivaa huolellisesti pehmeällä pyyhkeellä.

#### Suuttimien puhdistus

- Pese suuttimet vedellä ja hankaamattomalla pesuaineella. Kuivaa huolellisesti pehmeällä pyyhkeellä.
- Kun et käytä suuttimia, aseta ne lataustelineeseen sisällä olevaan lokeroon. (kuva 14)

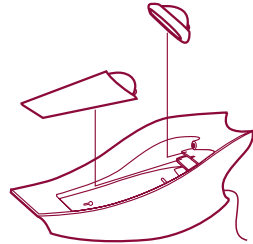

Kuva 14

#### JOS LAITTEESSA ON TOIMINTAHÄIRIÖ

##### **Laite:**

- ei ime,
- kuumenee liikaa,
- pitää tavallisuudesta poikkeavaa melua.

##### **Sammuta laite ja tarkista, että:**

- säiliö ei ole täysi,
- suodatin on puhdas,
- säiliö ja suodatin on asetettu oikein,
- suutin ei ole tukossa.

Jos laitteessa on muita häiriöitä, ota yhteys Alessi-huoltokeskukseen tai

Alessi-jälleenmyyjään.

#### VARAOSAT

Voit hankkia Alessi-jälleenmyyjältä seuraavat osat, jos ne kuluvat, katoavat tai vaurioituvat:

- C Suodatin
- D Säiliö
- E Nestesuutin
- F Rakosuutin
- G Latausteline

## Dansk

Ministøvsugerer er designet af Stefano Giovannoni i 2004 og er testet og certificeret for at garantere brugersikkerheden.



### ADVARSEL!

- Læs brugsanvisningen grundigt inden brug af apparatet og overhold anvisningerne nøje. Gem brugsanvisningen i hele apparatets brugsperiode således, at det altid er muligt at indhente yderligere oplysninger.
- Efterlad ikke emballagen i miljøet og opbevar plastposerne utilgængeligt for børn.
- Benyt ikke apparatet til andre formål end de fastsatte. Alessi kan ikke gøres ansvarlig for skader, der opstår som følge af forkert brug.
- Sørg for, at strømmen har samme spænding som mærkespændingen, der er angivet på bunden af apparatet.
- Benyt ikke stikdåser eller forlængere, som ikke opfylder de gældende sikkerhedsstandarder.
- Benyt ikke andre ladeholdere end den medfølgende.
- Fjern stikket fra stikkontakten uden at trække i ledningen.
- OPBEVAR APPARATET UTILGÆNGELIGT FOR BØRN.
- Lad ikke apparatet komme i nærheden af ansigtet, når apparatet er tændt.
- Læg ikke apparatet i blød i vand eller andre væsker.
- Anbring ikke ladeholderen

udendørs eller i nærheden af vand.

- Udsæt ikke apparatet for temperaturer på mere end 40 °C.
- **DETTE APPARAT ER KUN BEREGNET TIL BRUG I PRIVATE HJEM.**
- Støvsug ikke varme substanser (gløder, cigaretter, tændstikker), giftige substanser (opløsningsmidler), brandfarlige eller eksplosive substanser (benzin, sprit), skarpe genstande (glas) eller ætsende substanser (syre, rengøringsmidler).
- Sluk altid apparatet inden vedligeholdelse.
- Benyt ikke apparatet uden filter.
- Benyt kun originalt tilbehør og reservedele fra Alessi.
- Sluk apparatet i tilfælde af funktionsforstyrrelser eller beskadigelse af apparatet, ladeholderen eller ledningen. Brug ikke apparatet og ret henvendelse til den lokale Alessi forhandler.
- Fjern batteriet, inden apparatet bortskaffes.
- Kobl apparatet fra strømforsyningen, inden batteriet fjernes.
- Bortskaf det brugte batteri i overensstemmelse med kravene i den gældende nationale miljølovgivning.
- **DETTE APPARAT ER KUN BEREGNET TIL BRUG I PRIVATE HJEM.**
- Dette apparat må kun benyttes af børn eller andre personer, som ikke er fortrolige med apparatet, hvis dette sker under opsyn.
- **BØRN MÅ IKKE BENYTTE APPARATET SOM LEGETØJ.**

### BESKRIVELSE AF APPARATET

- A Ministøvsuger
- B Filterholder
- C Filter
- D Beholder
- E Mundstykke til sprækker (fremstillet af termoplast)
- F Mundstykke til opugning af væske (fremstillet af gummi)
- G Ladeholder
- H Boreskabelon
- I Skruer med rawlplug

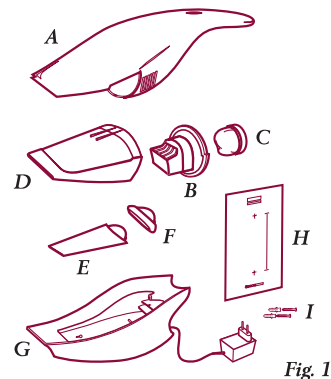

#### Apparatet er forsynet med to taster til tænding:

- Den forreste tast "Pulse Mode" skal holdes trykket nede for at tænde apparatet. Apparatet slukker, når tasten slippes. Denne tast gør det muligt at støvsuge med en øget effekt.
- Den bageste tast "Continuous Mode" skal trykkes en gang for at tænde apparatet. Apparatet slukker, hvis der trykkes endnu en gang på tasten. (fig. 2)



Fig. 2

### INDEN BRUG FØRSTE GANG

- Fjern apparatet fra emballagen og kontrollér, at det ikke er beskadiget.

#### Vægmontering af ladeholder:

- Vælg hvor ladeholderen skal monteres.
- Kontrollér, at ledningen er lang nok til at nå til stikkontakten.
- Oprul eventuel overskydende ledning omkring kabeltromlen under ladeholderen. Stik ledningen ind i rillen. (fig. 3)



Fig. 3

- Fastgør boreskabelonen på væggen og bor huller i væggen (i de punkter, som er vist på skabelonen) ved hjælp af et 5 mm bor. (fig. 4)

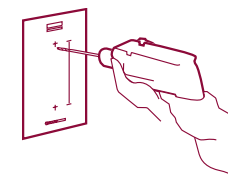

Fig. 4

- Anbring rawlpluggene i væggen og monter ladeholderen ved hjælp af skrue. (fig. 5)

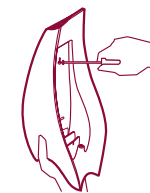

Fig. 5

#### Opladning af apparatet:

- Placer apparatet i ladeholderen og sørg for, at mundstykket vender opad. Sæt stikket i stikkontakten.
- Den røde kontrollampe ved tasterne tændes, hvis apparatet er placeret korrekt. (fig. 6)

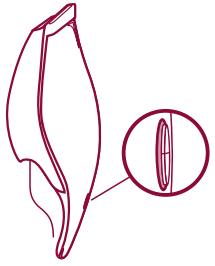

Fig. 6



### ADVARSEL!

Kontrollampen angiver, at apparatet er ved at blive opladet, men kontrollampen slukker ikke, når apparatet er opladet fuldstændigt.

- Lad apparatet lade op i ca. 12-15 timer.
- Når apparatet er ladet helt op, kan det benyttes i ca. 8-10 minutter.



### ADVARSEL!

Det er muligt at efterlade ministøvsuger i ladeholderen. Apparatet opvarmes en smule, men dette er helt normalt. Det anbefales dog at slukke ladeholderen, hvis apparatet ikke skal benyttes i en længere periode.

#### Fremgangsmåde ved brug af ministøvsugeren

- Ved levering er apparatet forberedt til støvsugning af støv eller faste partikler fra større overflader.
- Montér mundstykket E for at støvsuge støv eller faste partikler fra

sprækker, hvortil det er vanskeligt at få adgang. (fig. 7)

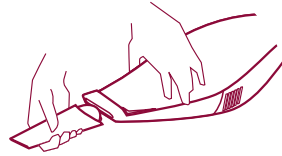

Fig. 7

- Støvsug ikke faste partikler og væske samtidig. Rengør beholderen og filteret for støv og faste partikler inden støvsugning af væske og omvendt (se Vedligeholdelse af ministøvsuger).
- Montér mundstykket F for at støvsuge væske. (fig. 8)

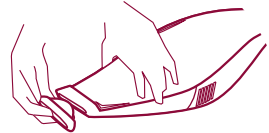

Fig. 8

- Kontrollér væskenniveauet i beholderen regelmæssigt. Benyt vinduet i bunden af apparatet for at se, hvor meget væske, der er blevet støvsuget. Hold apparatet lodret og sørg for, at mundstykket vender nedad. (fig. 9)

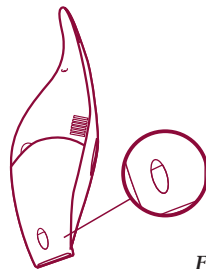

Fig. 9

- Beholderen skal tømmes, når væskenniveauet når maks. (se Vedligeholdelse af ministøvsuger).
- Stil aldrig apparatet på skrå for at undgå udslip af væske.
- Ved støvsugning af væske skal beholderen **ALTID** tømmes efter brug og filteret skal tørres.



### ADVARSEL!

- Støvsug ikke varme substanser (gløder, cigaretter, tændstikker), giftige substanser (opløsningsmidler), brandfarlige eller eksplosive substanser (benzin, sprit), skarpe genstande (glas) eller ætsende substanser (syrer, rengøringsmidler).
- Efter støvsugning af væske skal beholderen **ALTID** tømmes, filteret skal tørres og apparatet skal placeres i ladeholderen.

#### Vedligeholdelse af ministøvsuger

- Sluk altid apparatet inden vedligeholdelse.
- Husk, at regelmæssig vedligeholdelse sikrer optimalt udbytte af apparatet.

#### Rengøring af beholder og filter

- Tryk på tasten i bunden af apparatet og fjern beholderen. (fig. 10)



Fig. 10

- Tøm beholderen og afvask den med vand og skånsomt rengøringsmiddel (uden slibepartikler). Tør beholderen omhyggeligt med en blød klud.
- Fjern filteret. (fig. 11)

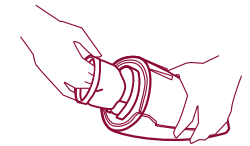

Fig. 11

- Fjern filterholderen. (fig.12)

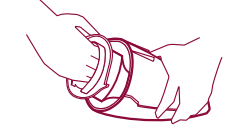

Fig. 12

- Afvask filteret med vand og skånsomt rengøringsmiddel (uden slibepartikler). Lad filteret lufttørre fuldstændigt, inden det atter monteres.
- Anbring filterholderen i beholderen og anbring filteret i filterholderen.
- Montér beholderen på ny ved at stikke mundstykket ind i rillen og presse det nedad, indtil der høres et klik. (fig. 13)

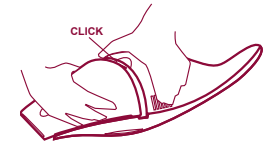

Fig. 13

#### Udvendig rengøring af apparat

- Tør af med en fugtig klud og tør efter med en blød klud.

#### Rengøring af mundstykker

- Afvask mundstykkerne med vand og skånsomt rengøringsmiddel (uden slibepartikler). Tør omhyggeligt efter med en blød klud.
- Når mundstykkerne ikke er i brug, skal de anbringes i rummet i ladeholderen. (fig. 14)

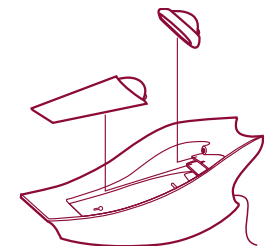

Fig. 14

## FEJLFINDING

### Apparatet:

- suger ikke,
- opvarmes kraftigt,
- udsender en mærkelig støj.

### Sluk apparatet og kontrollér:

- om beholderen er fyldt,
- om filteret er rent,
- om beholderen eller filteret er placeret korrekt,
- om mundstykket er tilstoppet.

Kontakt Alessi servicecenteret eller den lokale Alessi forhandler i tilfælde af andre problemer.

## RESERVEDELE

Hvis følgende dele er slidte, bliver væk eller beskadiges, er det muligt at købe nye dele hos den lokale Alessi forhandler:

- C Filter
- D Beholder
- E Mundstykke (til væske)
- F Mundstykke (til sprækker)
- G Ladeholder

## Norsk

Denne ministøvsugereren har blitt prosjektert av Stefano Giovannoni i 2004. Den har blitt testet og sertifisert for å kunne garantere brukerens sikkerhet.



### ADVARSEL!

- Før du bruker apparatet må du lese og følge bruksanvisningen. Slå opp i og oppbevar bruksanvisningen så lenge du bruker apparatet.
- Ikke kast emballasjen i naturen og oppbevar plastposene utenfor barns rekkevidde.
- Ikke bruk apparatet til annet enn det apparatet er beregnet til. Alessi fraskriver seg ethvert ansvar for skader som følge av uegnet bruk.
- Ikke bruk elektrisk spenning som er forskjellig fra det som er oppgitt på bunnen av apparatet.
- Ikke bruk adaptere eller skjøteledninger som ikke overholder de gjeldende sikkerhetsreglene.
- Ikke bruk en ladeholder som er forskjellig fra den i pakken.
- Ta støpselet ut fra stikkontakten uten å trekke i ledningen.
- **OPPBEVAR APPARATET UTENFOR BARNES REKKEVIDDE.**
- Når du bruker apparatet må du ikke holde det nær ansiktet.
- Ikke dypp apparatet ned i vann eller andre væsker.

- Ikke plasser ladeholderen utendørs eller i nærheten av vann.
- Ikke utsett apparatet for temperaturer som overskrider 40 °C.
- **DETTE APPARATET ER KUN TIL HUSHOLDNINGSBRUK.**
- Ikke sug inn varme ting (gloer, sigaretter, fyrstikker), giftige ting (løsningsmidler), brennbare eller eksplosive ting (bensin, sprit), skarpe gjenstander (glass) og etsende ting (syrer, vaskemidler).
- Slå alltid av apparatet før du utfører vedlikehold.
- Ikke bruk apparatet uten filter.
- Bruk kun originale Alessi tilbehør og reservedeler.
- I tilfelle av dårlig funksjon eller dersom apparatet, ladeholderen eller ledningen skades må du ikke bruke apparatet men ta kontakt med nærmeste Alessi forhandler.
- Fjern batteriet før apparatet kasseres.
- Kople apparatet fra strømmettet før du fjerner batteriet.
- Kasser det utladete batteriet i overensstemmelse med gjeldende lover angående kildesortering i landet ditt.
- **DETTE APPARATET ER KUN TIL HUSHOLDNINGSBRUK.**
- Apparatet skal ikke håndteres av barn eller andre personer som ikke er fortrolige med apparatet med mindre en voksen og ansvarlig person passer på.
- **PASS PÅ AT BARN IKKE LEKER MED APPARATET.**

## BESKRIVELSE AV APPARATET

- A Ministøvsuger
- B Filterstøtte
- C Filter
- D Beholder
- E Munnstykke til trange steder (ter-moplast)
- F Munnstykke til væsker (gummi)
- G Ladeholder
- H Selvklebende boremal
- I Skruer med ekspansjonsplugger

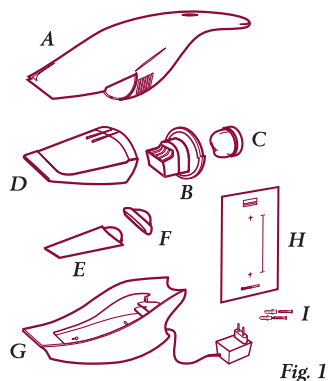

Fig. 1

### Apparatet har to tennknapper:

- Knappen fremme "Pulse Mode" må være nedtrykt for å tenne apparatet. Når du slipper opp knappen slukkes apparatet. Med denne knappen kan du suge inn med høyere effekt.
- Knappen bak "Continuous Mode" må trykkes ned én gang for å tenne apparatet. Når du trykker på knappen igjen slukkes apparatet. (fig. 2)



Fig. 2



## FØR DU BRUKER APPARATET FØRSTE GANG

- Pakk ut apparatet og kontroller at alle delene er hele.

### Hvordan feste ladeholderen til veggen

- Velg hvor du vil plassere ladeholderen.
- Kontroller at ledningen er lang nok til å nå stikkkontakten.
- Rull ledningen som eventuelt er til overs rundt kabeltrommelen som er plassert under ladeholderen. Ledningen må gå gjennom furen. (fig. 3)



Fig. 3

- Fest boremalen til veggen og lag hull i veggen i merkene vist på boremalen. Bruk en 5 mm bor. (fig. 4)

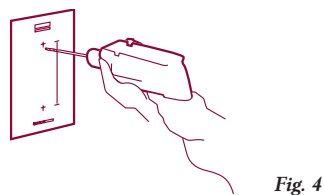

Fig. 4

- Før ekspansjonspluggene inn i veggen og fest ladeholderen med skruene. (fig. 5)

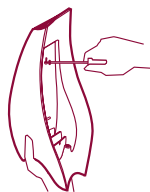

Fig. 5

### Hvordan lade apparatet

- Før apparatet inn på ladeholderen med åpningen vendt oppover og sett støpselet inn i stikkkontakten.
- Dersom apparatet er plassert korrekt blir kontrolllampen rundt knappene rød. (fig. 6)

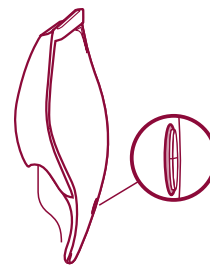

Fig. 6



### ADVARSEL!

Kontrolllampen viser at apparatet lader, men den slukker seg ikke når apparatet er helt oppladet.

- La apparatet stå under lading i ca. 12 - 15 timer.
- Når apparatet er fullt oppladet, kan du bruke det i ca. 8 - 10 minutter.



### ADVARSEL!

Ministøvsugeren kan alltid stå under lading. Det er helt normalt at apparatet blir litt varm. Dersom du ikke bruker apparatet i lengre tid anbefaler vi deg å frakoble ladeholderen.

### Hvordan bruke ministøvsugeren

- Apparatet, slik som du finner det i pakken, er laget til å suge inn støv eller faste materialer fra store overflater.
- For å suge inn støv eller faste materialer fra trange steder må du sette på munnstykket E. (fig. 7)

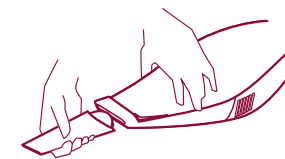

Fig. 7

- Du må ikke suge faste materialer og væsker inn samtidig. Rengjør tanken og filteret for støv og faste materialer før du suger inn væsker og omvendt (se Vedlikehold av ministøvsugeren).
- For å suge inn væsker må du sette på munnstykket F. (fig. 8)



Fig. 8

- Kontroller ofte væsknivået i beholderen. Gjennom vinduet på bunnen av beholderen kan du se hvor mye væske som har blitt sugd inn. Hold apparatet i vertikal stilling med munnstykket rettet nedover. (fig. 9)

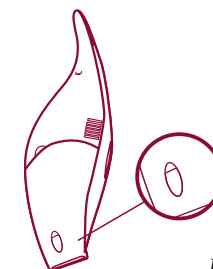

Fig. 9

- Når væsken når opp til maks. nivået må du tømme beholderen (se Vedlikehold av ministøvsugeren).
- Du må aldri bøye apparatet oppover ellers kan væsken renne ut.
- Når du suger inn væsker er det ALLTID nødvendig å tømme beholderen og tørke filteret etter hver bruk.



### ADVARSEL!

- Ikke sug inn varme ting (gloer, sigaretter, fyrstikker), giftige ting (løsningsmidler), brennbare eller eksplosive ting (bensin, sprit), skarpe gjenstander (glass) og etsende ting (syrer, vaskemidler).
- Dersom du har sugd væsker inn, husk ALLTID å tømme beholderen og tørke filteret før du setter apparatet inn i ladeholderen.

#### Vedlikehold av ministøvsugerer

- Slå alltid av apparatet før du utfører vedlikehold.
- Husk at apparatets ytelser forbedres når du utfører vedlikehold ofte.

#### Hvordan rengjøre beholderen og filteret

- Trykk på knappen under apparatet og ta av beholderen. (fig. 10)



Fig. 10

- Tøm beholderen og vask den med vann og vaskemiddel som ikke inneholder slipemidler. Tørk nøye med en myk klut.
- Trekk ut filteret. (fig. 11)

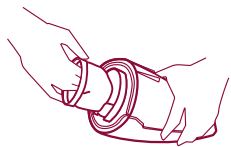

Fig. 11

- Trekk ut filterstøtten. (fig.12)



Fig. 12

- Vask filteret med vann og vaskemiddel som ikke inneholder slipemidler. La filteret tørke helt før du setter det på plass igjen.
- Før filterstøtten inn i beholderen og deretter filteret inn i støtten.
- Sett beholderen på plass igjen ved å føre munnstykket inn i furen og trykke den nedover helt til du hører et klikk. (fig. 13)



Fig. 13

#### Hvordan rengjøre apparatet utvendig

- Tørk over med en fuktig klut og tørk deretter nøye med en myk klut.

#### Hvordan rengjøre munnstykkene

- Vask munnstykkene med vann og vaskemiddel som ikke inneholder slipemidler. Tørk nøye med en myk klut.
- Når du ikke bruker munnstykkene kan du plassere dem inni rommet på ladeholderen. (fig. 14)

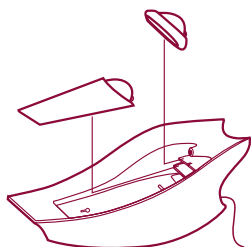

Fig. 14

### DERSOM APPARATET IKKE FUNGERER SOM DET SKAL

#### Apparatet:

- suger ikke inn,
- blir for varm,
- lager rare lyder.

#### Slå av apparatet og kontroller:

- at beholderen ikke er full,
- at filteret er rent,
- at beholderen eller filteret er innført korrekt,
- at munnstykket ikke er tilstoppet.

For hvilket som helst annet problem må du ta kontakt med Alessi service-senter eller din Alessi forhandler.

#### RESERVEDELER

Dersom delene er slitte, du har mistet eller skadet dem, kan du kjøpe følgende deler hos din Alessi forhandler:

- C Filter
- D Beholder
- E Munnstykke til væsker
- F Munnstykke til trange steder
- G Ladeholder



## 日本語

本製品は、2004年にステファノ・ジョバンノニによってデザインされたハンディクリーナーです。安全性に関する規格にも適合しており、安心してご使用いただけます。



### ご注意！

- ご使用前に本説明書に目を通し、適切な取扱方法を守ってお使いください。本製品の使用期間中いつでも参照できるように、本書は手元に保管してください。
- 包装材は適切に処分し、ビニール袋がお子様の手が届かないようにしてください。
- 本製品を本来の目的以外の用途に使わないでください。Alessi社は誤用によって被ったいかなる損害に対しても賠償責任を負いません。
- 製品底部に記載されている以外の電圧で使用しないでください。
- 現行の安全規制に準拠しないアダプターや延長コードは使用しないでください。
- 同梱された付属品以外の充電台を使用しないでください。
- プラグをコンセントから抜く際に電源コードを引っ張らないでください。
- 本製品は、お子様の手の届かない所に置いてください。
- 本製品は顔から離してご使用ください。
- 本製品は決して水やその他の液体に浸けないでください。
- 充電台を戸外や水の側に置かないでください。
- 本製品を 40°C を超える熱に曝さないでください。
- 本製品は家庭用としてのみご使用ください。
- 熱い物（燃えさし、タバコ、マッチ）、有害物（溶剤）、引火性または爆発性のある物（石油、アルコール）、鋭利な物（ガラス）、腐食性のある物（酸、洗剤）などを吸引しないでください。
- お手入れの際は必ずプラグを電源から抜いてください。

- フィルターなしで本製品を使用しないでください。
- Alessi社製の付属品およびスペア部品のみをご使用ください。
- 本体、充電台、コードに破損または誤作動などが認められた場合は使用を止め、プラグを電源から抜いて、最寄りのAlessi正式代理店にご連絡ください。
- 本製品を破棄する前にバッテリーを取り外してください。
- バッテリーを取り外す前に、本製品の電源を切ってください。
- バッテリーは国内の廃棄物処理法に従って処分してください。

### 製品内容

- A ハンディクリーナー
- B フィルターホルダー
- C フィルター
- D ダストコンテナ/タンク
- E 隙間用付属品（熱可塑性樹脂）
- F 液体用付属品（ゴム製）
- G 充電台
- H 粘着性ガイド
- I アンカー付ネジ



図1

本製品には、2つの押しボタンスイッチがあります。

- 正面に位置する「パルスモード」と書かれたボタンでオンにするには、押したままにします。押しボタンを解除すると本機はオフになります。この押しボタンはより強力な吸引力を可能にします。
- 「継続モード」は1回押すとオンになり、もう1回押すとオフになります。（図2）

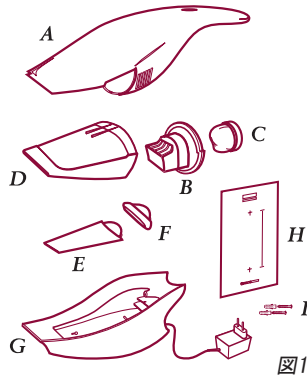

“Pulse Mode”



“Continuous Mode”

図2

最初にお使いになる前に

- 開梱後、製品のどこにも異常がないか確認してください。

充電台を壁に取り付ける

- 充電台を取り付けたい場所を決めます。
- コードの長さが電源に届くことを確認します。
- 充電台の下にあるコードワインダーで余分なコードを巻き取ります。溝に沿ってコードを通します。（図3）



図3

- 粘着性ガイドを壁に貼り、5 mm径のドリルでガイドの印通りに穴を開けます。（図4）

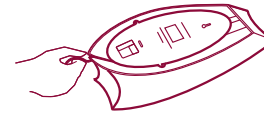

図4

- アンカーを壁に挿入し、ネジで充電台を固定させます。（図5）

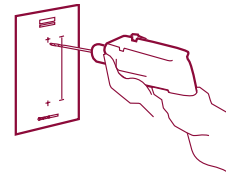

図5

充電の仕方

- 開口部が上を向くようにして本製品を充電台に差し込み、ソケットにつなぎます。

- 正しく設置された場合は、押しボタン周囲のランプが赤に点灯します。（図6）

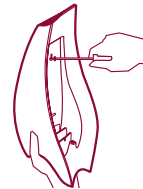

図6



### ご注意！

点灯したランプは充電中であることを示しますが、充電が完了してもランプは消えません。

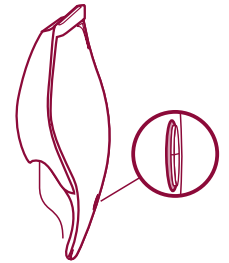
- 充電時間はおよそ12～15時間です。
- 完全に充電できた場合、バッテリー寿命は連続使用で約8～10分です。



### ご注意！

ハンディクリーナーは充電台に置いたままにしておけます。多少本体が熱を持つことがありますが、これは正常です。しかし、長期間使用しない場合は、クリーナーを充電台から取り外しておくことを推奨します。

ハンディクリーナーの使い方

- 梱包から取り出したままのハンディクリーナーは、広い表面の埃や固形物を吸引するように設定されています。
- 狭い場所で埃や固形物を吸引するには、付属品Eをご使用ください。（図7）



図7

- 固形物と液体を同時に吸引しないでください。まず埃や固形物をダストコンテナ/タンクとフィルターから取り除きます。逆の場合も同じです（「ハンディクリーナーのお手入れ方法」の項を参照）。
- 液体を吸引するには、付属品Fをご使用ください。（図8）

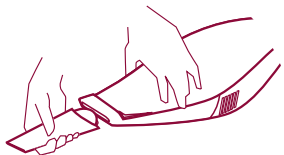

図8

- タンク内の液体の量を頻繁にチェックしてください。タンクの底にあるのぞき窓から、吸引した液体の量を確認できます。ハンディクリーナーは開口部を下にして垂直に維持します。（図9）

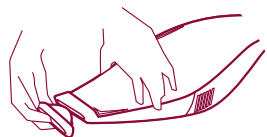

図9

- 最大レベルまで液体を吸引したら、タンクを空にします（「ハンディクリーナーのお手入れ方法」の項を参照）。
- 液体がこぼれるのを避けるため、ハンディクリーナーを決して上向きに傾けないでください。
- 使用毎に必ずタンクを空けて、フィルターを乾燥させてください。

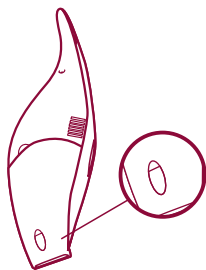

□注意！

- 熱い物（燃えさし、タバコ、マッチ）、有害物（溶剤）、引火性または爆発性のある物（石油、アルコール）、鋭利な物（ガラス）、腐食性のある物（酸、洗剤）などを吸引しないでください。
- 液体を吸引した後は、充電台に載せる前に必ずタンクを空にし、フィルターを乾燥させてください。

ハンディクリーナーのお手入れ方法

- お手入れの際は必ずプラグを電源から抜いてください。
- お手入れを頻繁にすることで、機能・性能を向上できます。

ダストコンテナ/タンクとフィルターの清掃

- ハンディクリーナーの底にある押しボタンを押して、ダストコンテナ/タンクを取り外します。（図10）



図10

- ダストコンテナ/タンクを空にして、研磨剤の入っていない洗剤と水で洗浄します。その後、柔らかい布で丁寧に拭きます。
- フィルターを取り外します。（図11）



図11

- フィルターホルダーを取り外します。（図12）

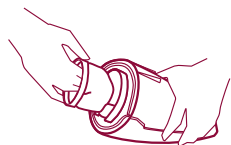

図12

- 研磨剤の入っていない洗剤と水でフィルターを洗浄します。フィルターを完全に乾燥させてから、元の位置に取り付けます。
- ダストコンテナ/タンクにホルダーをはめこみ、フィルターをホルダーに入れます。
- ダストコンテナ/タンクを溝に置いて「カチッ」と音がするまで押し込んで元の位置に戻します。（図13）



図13

クリーナー表面の清掃

- 濡らせた布で表面を拭いた後、柔らかい布で乾拭きします。

クリーナー付属品の清掃

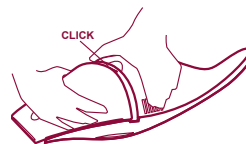
- 研磨剤の入っていない洗剤と水で付属品を洗浄します。その後、柔らかい布で丁寧に拭きます。
- 使用していない時は充電台のコンパートメントに収納してください。（図14）



図14

如遇故障

機能不全の場合

質問：クリーナーが、

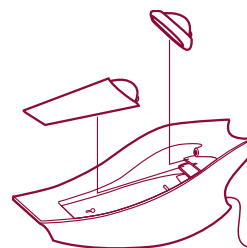
- 吸引しない
- 過熱する
- 異常な音を発する

答：スイッチを切って、以下を確認してください。

- ダストコンテナ/タンクがいっぱいになっていないか
- フィルターがきれいかどうか
- タンクとフィルターが正確な位置に収まっているか
- 開口部が塞がっていないか

これ以外の問題は 最寄りのAlessiサービスセンターまたは Alessi代理店にご連絡ください。

スペア部品

以下のスペア部品は、古くなったり紛失または壊れた時には、最寄りのAlessi代理店でご購入いただけます。

- C フィルター
- D ダストコンテナ/タンク
- E 液体用付属品
- F 隙間用付属品
- G 充電台

## Ελληνικά

Σχεδιασμένη από τον Stefano Giannopoli το 2004, αυτή η μίνι ηλεκτρική σκούπα δοκιμάστηκε και πιστοποιήθηκε προς εγγύηση της ασφάλειας του καταναλωτή.



### ΠΡΟΕΙΔΟΠΟΙΗΣΗ!

- Πριν χρησιμοποιήσετε τη συσκευή, διαβάστε προσεκτικά και ακολουθήστε τις οδηγίες. Συμβουλευτείτε τις οδηγίες και φυλάξτε τις καθ' όλη τη διάρκεια της χρήσης.
- Απορρίψτε κατάλληλα τη συσκευασία και κρατήστε τις πλαστικές σακούλες μακριά από τα παιδιά.
- Μην χρησιμοποιείτε τα προϊόντα για σκοπούς άλλους από αυτούς για τους οποίους προορίζονται. Η Alessi αποποιείται πάσης ευθύνης για ζημιές που προκλήθηκαν λόγω ακατάλληλης χρήσης.
- Μην συνδέετε με ηλεκτρική τάση άλλη από εκείνη που υποδεικνύεται στο κάτω μέρος της συσκευής.
- Μην χρησιμοποιείτε προσαρμογείς ή μπαλαντέζες που δεν συμμορφώνονται με τους ισχύοντες κανονισμούς ασφαλείας.
- Μην χρησιμοποιείτε βάση φόρτισης μπαταρίας άλλη από εκείνη που περιέχεται στη συσκευασία.
- Μην τραβάτε το καλώδιο για να αποσυνδέσετε τη συσκευή από την πρίζα.
- ΦΥΛΑΣΣΕΤΕ ΤΗ ΣΥΣΚΕΥΗ ΣΕ ΧΩΡΟ ΑΠΡΟΣΙΤΟ ΣΤΑ ΠΑΙΔΙΑ.
- Όταν χρησιμοποιείτε τη συσκευή, κρατήστε την μακριά από το πρόσωπο.
- Μην βυθίζετε τη συσκευή σε νερό ή άλλα υγρά.

- Μην τοποθετείτε τη βάση του φορτιστή της μπαταρίας σε υπαίθριο χώρο ή κοντά σε νερό.
- Μην εκθέτετε τη συσκευή σε θερμοκρασίες μεγαλύτερες των 40° C.
- **ΤΟ ΠΡΟΪΟΝ ΑΥΤΟ ΕΙΝΑΙ ΜΟΝΟ ΓΙΑ ΟΙΚΙΑΚΗ ΧΡΗΣΗ.**
- Μην σκουπίζετε ουσίες ή προϊόντα που είναι καυτά (κάρβουνα αναμμένα, τσιγάρα, σπρίτσα), τοξικά (διαλύτες), εύφλεκτα ή εκρηκτικά (πετρέλαιο, οινόπνευμα), αιχμηρά (γυαλί) ή διαβρωτικά (οξέα, απορρυπαντικά).
- Αποσυνδέετε πάντα τη συσκευή πριν διεξάγετε συντήρηση.
- Μην χρησιμοποιείτε τη συσκευή χωρίς φίλτρο.
- Χρησιμοποιείτε μόνο αυθεντικά παρελκόμενα και ανταλλακτικά Alessi.
- Σε περίπτωση δυσλειτουργίας ή βλάβης της συσκευής, της βάσης του φορτιστή μπαταρίας ή του καλωδίου, αποσυνδέστε τη συσκευή, μην την χρησιμοποιείτε και επικοινωνήστε με τον εξουσιοδοτημένο τοπικό έμπορο της Alessi.
- Αφαιρέστε τη μπαταρία πριν απορρίψετε τη συσκευή.
- Πριν αφαιρέσετε τη μπαταρία, αποσυνδέστε τη συσκευή από την παροχή ρεύματος.
- Απορρίψτε τη μπαταρία σύμφωνα με τους κανόνες απόρριψης αποβλήτων της χώρας σας.

### ΠΕΡΙΓΡΑΦΗ ΣΥΣΚΕΥΗΣ

- A μίνι ηλεκτρική σκούπα
- B θήκη φίλτρου
- C φίλτρο
- D δοχείο/δεξαμενή
- E θερμοπλαστικό παρελκόμενο για στενούς χώρους
- F ελαστικό παρελκόμενο για σκούπισμα υγρών
- G βάση φορτιστή της μπαταρίας
- H οδηγός συγκόλλησης
- I βίδες με άγκιστρα

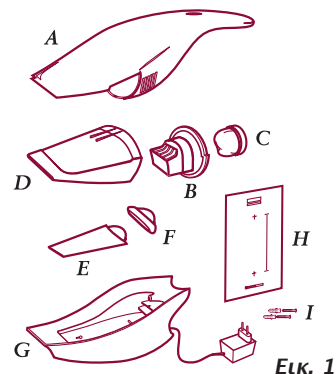

Εικ. 1

### Η συσκευή διαθέτει δύο κουμπιά για ενεργοποίηση:

- το ένα που βρίσκεται μπροστά με σήμανση "Τρόπος λειτουργίας παλμού", πρέπει να διατηρείται πιεσμένο για να είναι ενεργοποιημένη η συσκευή. Όταν απελευθερώνεται το κουμπί, η συσκευή απενεργοποιείται. Το κουμπί αυτό επιτρέπει μεγαλύτερη ισχύ σκουπίσματος,
- Το κουμπί με τη σήμανση "Συνεχής τρόπος λειτουργίας" πρέπει να πιεστεί μια φορά για να ενεργοποιηθεί η συσκευή. Πιέστε και πάλι το κουμπί για να την απενεργοποιήσετε. (Εικ. 2)



Εικ. 2



### ΠΡΙΝ ΤΗΝ ΠΡΩΤΗ ΧΡΗΣΗ ΤΗΣ ΣΥΣΚΕΥΗΣ

- Αφού αφαιρέσετε τη συσκευή από τη συσκευασία, βεβαιωθείτε ότι δεν έχει υποστεί ζημιά με οποιονδήποτε τρόπο.

### Πώς να στερεώσετε τη βάση του φορτιστή της μπαταρίας στον τοίχο

- Επιλέξτε πού θέλετε να τοποθετήσετε το φορτιστή της μπαταρίας.
- Βεβαιωθείτε ότι το μήκος του καλωδίου είναι αρκετό για να φθάσει την παροχή ρεύματος.
- Τυλίξτε τυχόν καλώδιο που περισσεύει γύρω από το καρούλι του καλωδίου κάτω από τη βάση του φορτιστή μπαταρίας. Περάστε το καλώδιο από το αυλάκι. (Εικ. 3)



Εικ. 3

- Εφαρμόστε τον οδηγό συγκόλλησης στον τοίχο και, με τρυπάνι τοίχου διαμέτρου 5 mm, φτιάξτε τις τρύπες που σημειώνονται στο αυτοκόλλητο. (Εικ. 4)

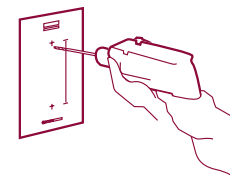

Εικ. 4

- Εισάγετε τα άγκιστρα στον τοίχο και ασφαλίστε τη βάση του φορτιστή μπαταρίας με τις βίδες. (Εικ. 5)

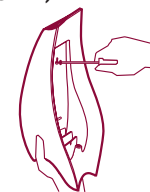

Εικ. 5

### Πώς να φορτίσετε τη συσκευή

- Εισάγετε τη συσκευή στη βάση φόρτισης μπαταρίας με το άνοιγμα προς τα πάνω και συνδέστε με την υποδοχή.
- Αν η συσκευή έχει τοποθετηθεί σωστά, το φως γύρω από τα κουμπιά γίνεται κόκκινο. (Εικ. 6)

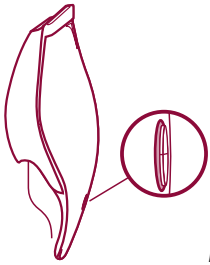

Εικ. 6



### **ΠΡΟΕΙΔΟΠΟΙΗΣΗ!**

Το φως υποδεικνύει ότι η συσκευή φορτίζεται, αλλά δεν σβήνει όταν ολοκληρωθεί η φόρτιση.

- Φορτίστε τη συσκευή επί περίπου 12-15 ώρες.
- Όταν η συσκευή φορτιστεί πλήρως, η διάρκεια της μπαταρίας επιτρέπει 8-10 λεπτά συνεχούς χρήσης.



### **ΠΡΟΕΙΔΟΠΟΙΗΣΗ!**

Μπορείτε να αφήσετε τη μίνι ηλεκτρική σκούπα στο φορτιστή: η συσκευή θερμαίνεται ελαφρώς αλλά αυτό είναι απολύτως φυσιολογικό. Ωστόσο, αν δεν πρόκειται να χρησιμοποιήσετε τη συσκευή επί μακρόχρονο διάστημα, συνιστούμε να την απομακρύνετε από τη βάση του φορτιστή μπαταρίας.

#### **Πώς να χρησιμοποιείτε τη μίνι ηλεκτρική σκούπα**

- Η συσκευή όπως διατίθεται με τη συσκευασία είναι κατασκευασμένη για να σκουπίζει σκόνη ή στερεά υλικά από ευρείες επιφάνειες.

- Για να σκουπίσετε σκόνη και στερεά υλικά από στενούς χώρους, χρησιμοποιήστε το παρελκόμενο σκουπίσματος E (εικ. 7).

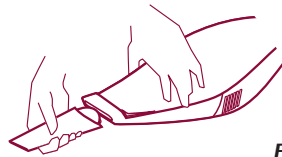

Εικ. 7

- Μην σκουπίζετε στερεά υλικά και υγρά ταυτόχρονα: Πρώτα, αφαιρέστε όλη τη σκόνη και τα στερεά υλικά από το δοχείο/δεξαμενή και το φίλτρο και αντίστροφα (βλέπε “Πώς να φροντίζετε τη Μίνι ηλεκτρική σκούπα”)
- Για να σκουπίσετε υγρά, χρησιμοποιήστε το παρελκόμενο σκουπίσματος F. (εικ. 8)



Εικ. 8

- Ελέγχετε συχνά τη στάθμη του υγρού στη δεξαμενή: το παράθυρο ελέγχου που βρίσκεται στο κάτω μέρος της δεξαμενής σας επιτρέπει να βλέπετε πόσο υγρό έχετε σκουπίσει. Διατηρήστε τη συσκευή σε κάθετη θέση, με το άνοιγμα προς τα πάνω. (εικ.9)

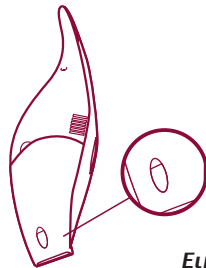

Εικ. 9

- Μόλις το υγρό φθάσει τη μέγιστη στάθμη χωρητικότητας,

αδειάστε τη δεξαμενή (βλέπε “Πώς να φροντίζετε τη Μίνι ηλεκτρική σκούπα”).

- Μην γέρνετε ποτέ τη συσκευή προς τα πάνω για να αποφύγετε να χυθεί το υγρό.
- **ΠΑΝΤΑ** αδειάζετε τη δεξαμενή και στεγνώνετε το φίλτρο μετά από κάθε χρήση.



### **ΠΡΟΕΙΔΟΠΟΙΗΣΗ!**

- Μην σκουπίζετε ουσίες ή προϊόντα που είναι καυτά (κάρβουνα αναμμένα, τσιγάρα, σπίρτα), τοξικά (διαλύτες), εύφλεκτα ή εκρηκτικά (πετρέλαιο, οινόπνευμα), αιχμηρά (γυαλί) ή διαβρωτικά (οξέα, απορρυπαντικά).
- Αν σκουπίζετε υγρά, **ΠΑΝΤΑ** αδειάζετε τη δεξαμενή και στεγνώνετε το φίλτρο πριν τοποθετήσετε τη συσκευή στη βάση φορτιστή μπαταρίας.

#### **Πώς να φροντίζετε τη Μίνι ηλεκτρική σκούπα**

- Αποσυνδέετε πάντα τη συσκευή πριν διεξάγετε συντήρηση.
- Θυμηθείτε ότι η τακτική συντήρηση βελτιώνει τη λειτουργική απόδοση της συσκευής.

#### **Πώς να καθαρίσετε το δοχείο/δεξαμενή και το φίλτρο**

- Πιέστε το κουμπί που βρίσκεται στο κάτω μέρος της συσκευής και αφαιρέστε το δοχείο/δεξαμενή. (εικ. 10)



Εικ. 10

- Αδειάστε το δοχείο/ δεξαμενή και πλύντε το με νερό και απορρυπαντικό που δεν περιέχει αποξεστικές ουσίες. Στεγνώστε τα προσεκτικά με μαλακό πανί.
- Αφαιρέστε το φίλτρο. (εικ. 11)

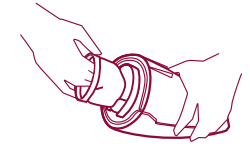

Εικ. 11

- Αφαιρέστε τη θήκη του φίλτρου (εικ. 12)

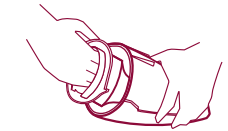

Εικ. 12

- Πλύνετε το φίλτρο με νερό και απορρυπαντικό που δεν περιέχει αποξεστικές ουσίες. Στεγνώστε εντελώς το φίλτρο πριν το τοποθετήσετε και πάλι στη θέση του.
- Εισάγετε τη θήκη στο δοχείο/δεξαμενή και το φίλτρο στη θήκη.
- Τοποθετήστε και πάλι στη θέση του το δοχείο/ δεξαμενή βάζοντάς το στο αυλάκι και πιέζοντας ώσπου να ακούσετε ένα κλικ. (εικ. 13)



Εικ. 13

#### **Πώς να καθαρίσετε την εξωτερική επιφάνεια της συσκευής**

- Χρησιμοποιήστε νωπό πανί και στεγνώστε προσεκτικά με μαλακό πανί.

#### **Πώς να καθαρίσετε τα παρελκόμενα της σκούπας**

- Πλύνετε τα παρελκόμενα με νερό και απορρυπαντικό που δεν

περιέχει αποξεστικές ουσίες. Στεγνώστε τα προσεκτικά με μαλακό πανί.

- Όταν δεν χρησιμοποιούνται, τοποθετήστε τα στο θάλαμο της βάσης του φορτιστή της μπαταρίας. (εικ. 14)

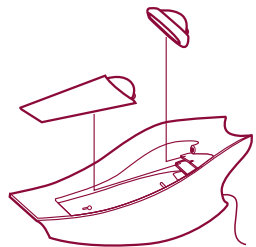

Εικ. 14

### ΣΕ ΠΕΡΙΠΤΩΣΗ ΔΥΣΛΕΙΤΟΥΡΓΙΑΣ

#### Ε. Η συσκευή:

- δεν σκουπίζει,
- υπερθερμαίνεται υπερβολικά,
- κάνει περίεργο θόρυβο.

#### Α. Απενεργοποιήστε τη συσκευή και ελέγξτε αν:

- το δοχείο/ δεξαμενή είναι γεμάτο,
- το φίλτρο είναι καθαρό,
- η δεξαμενή και το φίλτρο είναι σωστά τοποθετημένα,
- το άνοιγμα είναι φραγμένο.

Για οποιοδήποτε άλλο πρόβλημα, επικοινωνήστε είτε με το κέντρο σέρβις της Alessi ή τον κοντινότερο έμπορο της Alessi.

### ΑΝΤΑΛΛΑΚΤΙΚΑ

Σε περίπτωση φθοράς, απώλειας ή ζημιάς, μπορείτε να αγοράσετε τα εξής εξαρτήματα στον κοντινότερο έμπορο της Alessi:

- C φίλτρο
- D δοχείο/δεξαμενή
- E παρελκόμενο για υγρά
- F παρελκόμενο για στενούς χώρους
- G βάση φορτιστή της μπαταρίας

## 中文

由 Stefano Giovannoni 於 2004 年設計，本迷你真空清潔器經測試認證可安全使用。



### 警告！

- 使用電器前，請小心閱讀指引並依照指引使用。在使用過程中將其放在手邊，並隨時參考。
- 正確棄置包裝，並將膠袋置於遠離兒童的地方。
- 除了原設的用途外，切勿應用產品於其他用途上。Alessi 不會為不正確使用所導致的任何損壞負責。
- 切勿將電器連接到與其底部所標電壓不同的電壓上。
- 切勿使用不符合電流安全規定的適配器或延長電線。
- 切勿使用和包裝中不同的電池充電座。
- 拔下插頭時，切勿拉扯電線。
- 請將電器置於兒童不可觸及的地方。
- 當使用電器時，切勿對準面部。
- 切勿將電器放入水或其他液體中。
- 切勿將電池充電座放入水中或放在水源附近。
- 切勿將電器暴露在高於 40° C 的溫度環境中。
- 本產品僅適合於家居使用。
- 切勿吸取熱燙物件 (灰燼、香菸、火柴)、有毒物件 (溶媒、易燃或易爆物件 (汽油、酒精)、尖銳物件 (玻璃)、或腐蝕性物件 (酸性、清潔劑)。
- 在保養前總是拔下電器插頭。
- 丟棄產品之前，請取出電池。
- 取出電池之前，請拔除產品的電源連接。

- 根據您國家的廢品丟棄法規棄置電池。
- 切勿使用沒有濾片的電器。
- 只可使用Alessi原廠配件及後備配件。
- 如果電器、電池充電座或電線發生故障或歲壞，段開電器的連接，停止使用並連絡認可的離您最近的 Alessi 零售商。

### 產品描述

- A 迷你真空清潔器
- B 濾片座
- C 濾片
- D 容器 / 槽
- E 用於狹窄空間的熱塑性配件
- F 用於吸取液體的橡膠配件
- G 電池充電座
- H 粘合劑手冊
- I 固定螺絲釘



圖 1

### 此電器配有兩個開啟按鈕：

- 前部標有「暫停模式」的按鈕在開啟電器時需要一直按下。釋放按鈕之後，電器會關閉。此按鈕可增大真空吸力；
- 電器開啟之後，需要按下「持續模式」按鈕。再次按下按鈕可以關閉電器。(圖 2)

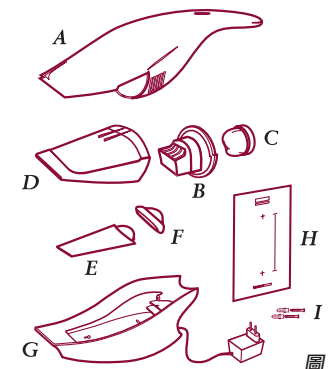

圖 2



### 首次使用本產品前

- 將產品的包裝拆除後，確認其完整無缺。

### 如何將電池充電座裝入牆壁

- 選擇您想安裝電池充電座的位置。
- 確保電線的長度可以夠到電源。
- 將多餘的加長電線繞在電池充電座底部的電線軸上。將電線拉過槽。(圖 3)



圖 3

- 將粘合劑指引貼在牆上，用 5 毫米直徑的牆鑽，按照指引在牆上鑽洞。(圖 4)



圖 4

- 用固定螺絲釘將電源充電座固定。(圖 5)

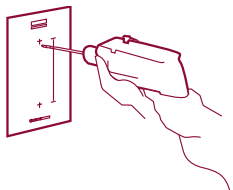

圖 5

### 如何使用此電器

- 將電器開口朝上裝入電池充電器並連接至插座。
- 如果電器處於正確位置，按鈕旁的

指示燈會變紅。(圖 6)

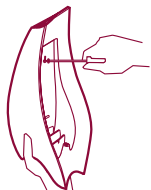

圖 6



警告！

此燈表示電器正在進行充電，但充電結束之後便會熄滅。

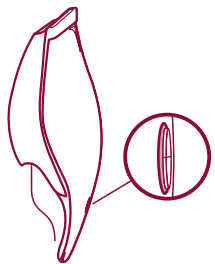
- 電器充電約 12-15 小時。
- 電器完全充電後，其電池壽命可連續使用 8-10 分鐘。



警告！

您可以將迷你真空清潔器留在充電器中：電器會稍微發熱，但這種情況絕對正常。但是，如果您長時間不使用電器，我們建議您將其從電池充電器中移除。

### 如何使用迷你真空清潔器

- 包裝中的電器用於真空吸取廣闊表面上的灰塵或固體物質。
- 若要真空吸取狹窄表面的灰塵或固體物質，請使用真空配件 E。(圖 7)



圖 7

- 切勿同時吸取固體和液體物質：先將容器 / 槽及濾片中的灰塵和固體物質清除並反轉(參閱如何保養迷你真空清潔器)。
- 若要真空吸取液體，請使用真空配件 F。(圖 8)

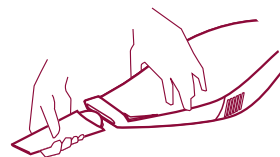

圖 8

- 常常檢查槽中的液體深度：槽底部的檢查窗口使您可以看到已經吸取了多少液體。保持電器垂直，開口向下。(圖 9)



圖 9

- 一旦液體到達最大容量，清空槽(請參閱「如何保養迷你真空清潔器」)。
- 切勿向上傾斜電器，避免液體漏出。
- 每次使用後，必須清空槽並風乾濾片。

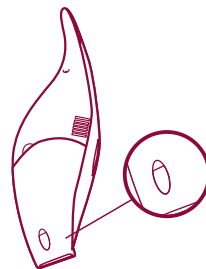

警告！

- 切勿吸取熱燙物件(灰燼、香菸、火柴)、有毒物件(溶媒)、易燃或易爆物件(汽油、酒精)、尖銳物件(玻璃)、或腐蝕性物件(酸性、清潔劑)。
- 如果您吸取了液體，在放回電池充電座前，總是清空槽並擦乾濾片。

### 如何保養迷你真空清潔器

- 在進行保養前，必須拔除電器插頭。
- 謹記常常保養可以改善電器的工作表現。

### 如何清潔容器 / 槽及濾片

- 按下電器底部的按鈕取下容器 / 槽。(圖 10)



圖 10

- 清空容器 / 槽，用水及不含腐蝕成分的清潔劑清洗。用柔軟的毛巾徹底拭乾。
- 取下濾片。(圖 11)



圖 11

- 取下濾片座 (圖 12)。

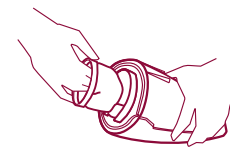

圖 12

- 用水及不含腐蝕成分的清潔劑清洗濾片。
- 待濾片完全乾燥之後再重新安裝。
- 將濾片座裝入容器 / 槽中並將濾片裝入濾片座。
- 重新安裝容器 / 槽，將其放在溝槽中並用力按，直到您聽到「喀嚓」的響聲。(圖 13)



圖 13

#### 如何清理電器的外表面。

- 以濕布清潔外部，並用柔軟的毛巾徹底拭乾。

#### 如何清潔真空配件

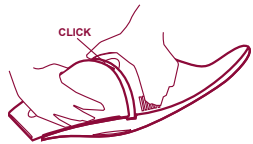
- 用水及不含腐蝕成分的清潔劑清洗配件。用柔軟的毛巾徹底拭乾。
- 若不使用，將配件裝在電池充電座的隔間中。(圖 14)



圖 14

#### 如遇故障

##### Q. 電器：

- 不吸塵，
- 嚴重過熱，
- 發出奇怪的聲音。

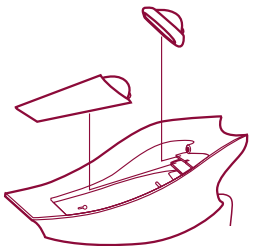
##### A. 關閉電器並檢查：

- 容器 / 槽是否已滿；
- 濾片是否乾淨；

- 槽和濾片的位置是否正確；
- 開口是否受阻。

若有任何其他問題，聯絡 Alessi 服務中心或離您最近的 Alessi 零售商。

#### 備用零件

遇有變舊、遺失或損壞的情況，您可以在認可的 Alessi 零售商購買以下零件：

- C 濾片
- D 容器 / 槽 container/tank
- E 液體配件
- F 用於狹窄空間的配件
- G 電池充電座

## Русский

Разработанный в 2004 году известным итальянским дизайнером Стефано Джованнони, этот минипылесос прошел тестирование и сертификацию, чтобы гарантировать безопасность для пользователя.



#### ВНИМАНИЕ!

- До пользования прибором необходимо прочитать и в дальнейшем тщательно соблюдать инструкции по эксплуатации. Храните инструкции весь срок пользования прибором для консультирования.
- Не выбрасывайте упаковку в окружающую среду; пластиковые пакеты храните в местах, недоступных для детей.
- Не используйте прибор в целях, отличных от предусмотренного назначения. Компания Alessi не несет никакой ответственности за ущерб, причиненный в результате ненадлежащего применения.
- Не используйте электрическое напряжение, отличное от напряжения, указанного на нижней стороне прибора.
- Не пользуйтесь переходниками или удлинителями, которые не соответствуют действующим стандартам по безопасности.
- Не пользуйтесь базой для зарядки батареи, отличной от базы, вложенной в упаковочную коробку.
- Извлекая вилку из розетки питания, не тяните за провод.
- ПРИБОР УСТАНОВЛИВАЙТЕ В МЕСТАХ, НЕ ДОСТУПНЫХ ДЛЯ ДЕТЕЙ.
- Когда прибор работает, не подносите его к лицу.
- Не погружайте прибор в воду или в другие жидкости.
- Не оставляйте базу зарядки батарей на открытом воздухе или рядом с водой.
- Не подвергайте прибор воздействию температур выше 40°C.
- ДАННОЕ ИЗДЕЛИЕ ПРЕДНАЗНАЧЕНО ТОЛЬКО ДЛЯ ДОМАШНЕГО ПРИМЕНЕНИЯ.
- Не всасывайте горячие предметы (горячие угли, сигареты, спички), вредные вещества (растворители), воспламеняющиеся или взрывчатые вещества (бензин, спирт), режущие предметы (стекло), коррозионные вещества (кислоты, чистящие средства)
- Всегда отключайте прибор перед любыми операциями по техобслуживанию.
- Не используйте прибор без фильтра.
- Применяйте только аксессуары и запчасти производства компании Alessi.
- В случае неисправности или повреждения прибора, базы зарядки батарей или кабеля питания отключите прибор и не пользуйтесь им; обратитесь в ближайший к вам надежный пункт продаж Alessi.
- Перед утилизацией прибора выньте из него батарею.
- Перед тем, как вынуть батарею, отсоедините прибор от сети питания.
- Утилизируйте батарею в соответствии с нормативами, действующими в вашей стране.
- ДАННОЕ ИЗДЕЛИЕ ПРЕДНАЗНАЧЕНО ТОЛЬКО ДЛЯ ДОМАШНЕГО ПРИМЕНЕНИЯ.
- Прибор не предназначен для использования людьми (включая детей), имеющими пониженные физические, чувственные или умственные способности, а также людьми с недостаточным опытом и знаниями. Исключение составляют случаи, когда такие люди были проинструктированы по вопросам эксплуатации прибора или находятся под надзором человека, ответственного за их безопасность.
- НЕОБХОДИМО СЛЕДИТЬ ЗА ДЕТЬМИ, ЧТОБЫ ОНИ НЕ ИГРАЛИ С ПРИБОРОМ.

## ОПИСАНИЕ ПРИБОРА

- A минипылесос
- B подставка фильтра
- C фильтр
- D резервуар
- E щелевая насадка из термопластика
- F резиновая насадка для всасывания жидкостей
- G база для зарядки батарей
- H самоклеящийся шаблон
- I винты с дюбелями



Рис. 1

### Прибор оснащен

#### двумя клавишами включения:

- Переднюю клавишу "Pulse Mode" («Импульсный режим») необходимо держать нажатой, чтобы можно было включить прибор. Когда вы ее отпускаете, прибор отключается. Эта клавиша позволяет работать с повышенной мощностью.
- Заднюю клавишу "Continuous Mode" («Непрерывный режим») нужно однократно нажать для включения прибора. При повторном нажатии прибор отключается (рис.2).

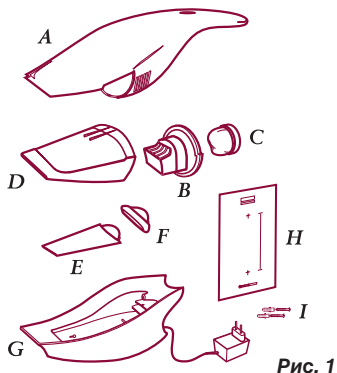

«Импульсный жим»

Рис. 2



«Непрерывный режим»

## ПЕРЕД ПЕРВЫМ ИСПОЛЬЗОВАНИЕМ

- После извлечения изделия из упаковки проверьте целостность всех его частей.

### Как закрепить базу

#### для зарядки батарей на стене

- Выберите место для крепления базы зарядки батарей.
- Проверьте, что длина кабеля позволяет включить вилку в розетку питания.
- Смотайте излишки кабеля на намоточное устройство, расположенное под базой зарядки батарей. Пропустите кабель через паз (рис. 3).



Рис. 3

- Приклейте самоклеящийся шаблон к стене; с помощью дрели и пробойника диаметром 5 мм просверлите в стене отверстия в точках, обозначенных на шаблоне (рис. 4).



Рис. 4

- Вставьте в стену дюбели и закрепите базу для зарядки батарей винтами (рис. 5).

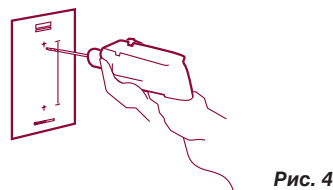

Рис. 5

### Как зарядить прибор

- Установите прибор на базу зарядки батарей так, чтобы насадка была направлена вверх, и подсоедините вилку к розетке питания.

- Если прибор расположен правильно, сигнальный индикатор, окружающий кнопки, загорится красным светом (рис. 6).

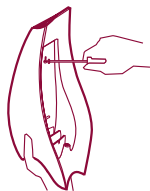

Рис. 6



### ВНИМАНИЕ!

Сигнальный индикатор указывает, что прибор заряжается, однако он не отключается по окончании зарядки.

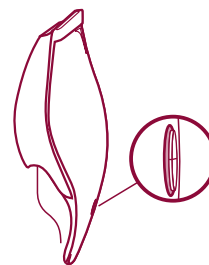
- Оставьте прибор для зарядки примерно на 12 – 15 часов.
- Когда прибор полностью заряжен, время его автономной работы составляет примерно 8-10 минут.



### ВНИМАНИЕ!

Вы можете постоянно держать минипылесос в режиме зарядки. При этом прибор будет слегка нагреваться – это абсолютно нормальное явление. Если вы долго не пользуетесь прибором, рекомендуем отключить базу зарядки батарей.

## Как пользоваться минипылесосом

- Прибор в том виде, в котором он находится в упаковочной коробке, уже готов для всасывания пыли или твердых материалов с поверхностей.
- Чтобы извлечь пыль и твердые материалы из узких промежутков, установите насадку E. (рис. 7)



Рис. 7

- Не всасывайте за один прием твердые вещества и жидкости. Очистите резервуар и фильтр от пыли и твердых материалов, прежде чем всасывать жидкости, и наоборот (см. раздел «Как обеспечить уход за минипылесосом»).
- Для всасывания жидкостей установите насадку F (рис. 8).

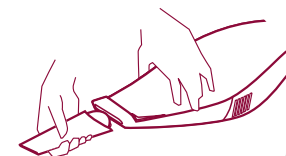

Рис. 8

- Чаще контролируйте уровень жидкости в резервуаре. Специальное смотровое окно на дне резервуара позволяет увидеть, какое количество жидкости было всосано. Держите прибор вертикально, направляя насадку вниз (рис. 9).



Рис. 9

- Когда уровень жидкости

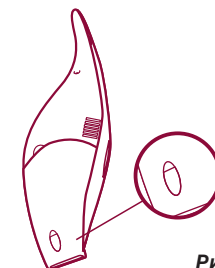

достигнет максимально допустимого, необходимо опорожнить резервуар (см. раздел «Как обеспечить уход за минипылесосом»).

- Никогда не наклоняйте прибор вверх, чтобы жидкость не пролилась.
- Когда прибор используется для всасывания жидкостей, необходимо **ВСЕГДА**, после каждого использования, опорожнять резервуар и просушивать фильтр.



### ВНИМАНИЕ!

- Не всасывайте горячие предметы (горящие угли, сигареты, спички), вредные вещества (растворители), воспламеняющиеся или взрывчатые вещества (бензин, спирт), режущие предметы (стекло), коррозионные вещества (кислоты, чистящие средства).
- После всасывания жидкостей **ОБЯЗАТЕЛЬНО** опорожните резервуар и просушите фильтр, прежде чем поставить прибор на базу для зарядки батарей.

### Как обеспечить уход за минипылесосом

- Обязательно отключите прибор перед любой операцией по техобслуживанию.
- Помните, что частое техобслуживание улучшает функциональные характеристики прибора.

### Как очистить резервуар и фильтр

- Нажмите кнопку на дне прибора и извлеките резервуар (рис. 10).



Рис. 10

- Опорожните резервуар и промойте его водой и моющим средством, не содержащим абразивных веществ.
- Тщательно вытрите насухо мягкой салфеткой (рис. 11).



Рис. 11

- Снимите подставку фильтра (рис. 12).

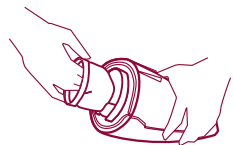

Рис. 12

- Промойте фильтр водой и моющим средством, не содержащим абразивных веществ. Дайте фильтру полностью высохнуть перед тем, как вновь установить его.
- Установите подставку в резервуар, а фильтр – в подставку.
- Поставьте резервуар на место; при этом насадку следует вставить в паз и нажать вниз до щелчка (рис. 13).



Рис. 13

### Как очистить внешнюю поверхность прибора

- Протрите поверхность влажной салфеткой и тщательно осушите мягкой тканью.

### Как очистить всасывающие насадки

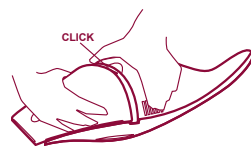
- Промойте насадки водой и моющим средством, не

содержащим абразивных веществ.

Тщательно протрите досуха мягкой салфеткой.

- Если вы не пользуетесь насадками, уберите их в гнездо внутри базы зарядки батарей (рис. 14).



Рис. 14

### В СЛУЧАЕ НЕИСПРАВНОСТИ

#### D. Прибор:

- не всасывает,
- слишком сильно нагревается,
- производит странный шум.

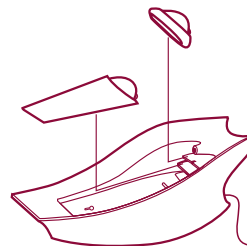
#### R. Отключите прибор и проверьте, что:

- резервуар не заполнен до краев;
- фильтр чист;
- резервуар и фильтр установлены правильно;
- насадка не засорилась.

По всем иным вопросам обращайтесь в центр технической помощи компании Alessi или в ближайший к вам надежный пункт продаж Alessi.

### ЗАПЧАСТИ

В случае износа, утери или повреждения вы можете приобрести в ближайшем к вам надежном пункте продаж Alessi следующие запчасти:

- C фильтр
- D резервуар
- E насадка для всасывания жидкостей
- F щелевая насадка
- G база для зарядки батарей.

